

# A E N O



Quick Start Guide

## **Robot Vacuum Cleaner**

### RC1S

(Model: ARC0001S)

13.05.2022 | v.1.0.10

EN	How to connect
RU	Как подключиться
AR	الاتصال كيفية
BG	Как да се свържете
CS	Jak se připojit
DE	Wie man verbindet
ET	Kuidas ühendada
FR	Comment se connecter
HR	Kako se povezati
HU	Hogyan kell csatlakozni
HY	Ինչպես միանալ
KA	როგორ დავუკავშირდეთ
KK	Қалай қосылуға болады
LT	Kaip prisijungti
LV	Kā izveidot savienojumu
PL	Jak podłączyć się
RO	Cum să vă conectați
SK	Ako sa pripojiť
SR	Како се повезати
UK	Як підключитися
UZ	Қандай уланади
ZH	如何连接 Wi-Fi



EN.....	9
RU.....	17
AR.....	26
BG.....	32
CS.....	42
DE.....	50
ET.....	59
FR.....	67
HR.....	76
HU.....	84
HY.....	92
KA.....	100
KK.....	109
LT.....	119
LV.....	127
PL.....	135
RO.....	144
SK.....	153
SR.....	161
UK.....	170
UZ.....	179
ZH.....	188

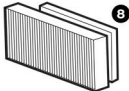
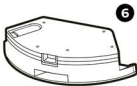
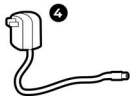

a)

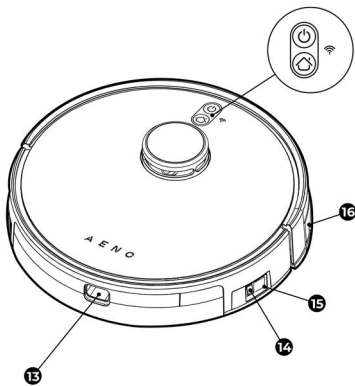

**b)**

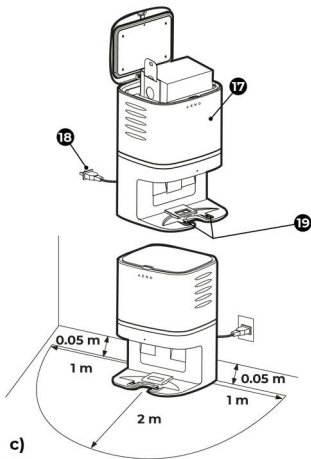

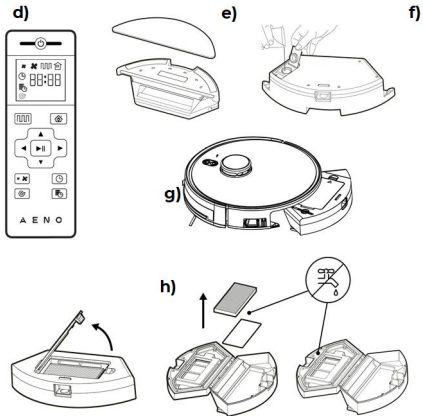

i)

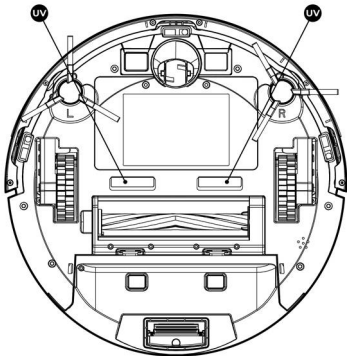



**EN** The **AENO RCIS** Robot Vacuum cleaner is a household device designed for an automatic cleaning of premises.

## Specifications

### Robot

Dimensions: Ø330×330×98 mm. Net weight: 3.3 kg. Vacuum cleaner supply voltage: 19 V DC (Input), 1 A, 60 W. Capacity of rechargeable li-ion built-in battery: 5,200 mAh. Power adapter voltage: 100–240 V AC; Frequency: 50/60 Hz. Dust bin capacity: 600 ml. Water tank capacity: 370 ml. Operating time: 62–215 min. Operating temperature: 0 °C to +40 °C. Charging time: 300–360 min. The maximum height of bridged obstacles: 18 mm. Controls: Manual, remote, and/or via the **AENO** mobile application. Emission power: +18.5 dBm/70.8 mW.

### Docking Station

Dimensions: 230×225×345 mm. Net Weight: 3.2 kg. Input: 220–230 V AC, 5 A. Output: 19 V DC, 1 A. Rated Power: 1050 W. Working Noise: about 80 dB. Suction Time: 15 sec. Dust Bag Capacity: 2.8 L. Number of cleanings before the dust bag fills up: 40.

### Package Contents (See Figure a)

Robot vacuum cleaner – ①, docking station – ②, remote control – ③, power adapter – ④, cleaning brush – ⑤, dust container – ⑥, side brushes (4 pc.) – ⑦, HEPA filter – ⑧, foam filter – ⑨, mop for cleaning – ⑩, water tank – ⑪, batteries for the remote control – ⑫, quick start guide, warranty card, dust bag (5 pc.).

### Limitations and Warnings

**ATTENTION!** Two UV disinfection lamps are installed at the bottom of the vacuum cleaner, between the roller brush and the battery cover (See Figure i). Ultraviolet radiation is very dangerous and may damage eyes, if you look at the lamps while operation. Never turn the vacuum cleaner upside down while it is on.

Do not disassemble or repair the device on your own. Do not use the device in areas with an ignition or explosion risk, or near open flames. Use the original power adapter only, or the device may be damaged. Do not use the device

outdoors. It is forbidden to load, heat, drag or bend the device, as well as stand or sit on it, or touch it with wet hands. Do not allow water to enter the device body, and do not use the device in wet areas such as bathrooms. Do not place the device in areas where it can easily fall (Tables, chairs, stairs, high platforms, etc.). Before dry mopping, make sure to install the dust container **6**.

Please note that bright and direct sunlight, as well as very dark surfaces influence operation of infrared sensors of the vacuum cleaner. For example, dark surfaces are taken as obstacles. So, it is recommended not to leave dark carpets or fabrics on the floor, and cover windows with curtains on a sunny day. Before operating the device, you should remove all sensitive or potentially dangerous objects from the floor such as glass, lamps, wires, curtains, valuables and jewelry, hairpins, debris, etc. The vacuum cleaner is able to bridge obstacles up to 18mm high.

Please take care of children and the elderly when cleaning in order to avoid injury.

If the body of the vacuum cleaner becomes too hot during charging, you should stop charging. Do not use the vacuum cleaner battery to recharge other devices. Do not close contacts or disassemble the battery.

Turn off the power to the device, if it's not operated for a long time. The device will operate on a schedule, if it is always turned on and charged.

### **Charging Before Initial Setup**

The device shall be initially charged for at least 12 hours. The following two options for charging are available:

- Using the power adapter: Turn on the vacuum cleaner using a switch **14** (See Figure **b**) and connect the power adapter **4** to the vacuum cleaner power port **15**. Then, plug the power adapter **4** into the mains socket. The "Start/Stop" button  will flash white, and a voice message on the start of charging will sound;
- Using the docking station **2** (See Figure **c**): plug the docking station into a power outlet using the power plug **18**. Align contacts at the bottom of the





vacuum cleaner body **1** (between the side brushes **7**) with the contacts on the charging station **19**. If the vacuum cleaner is correctly installed, the docking station LED **17** will be slowly blinking white.







**ATTENTION!** The docking station must be installed against a wall (See Figure **c**). Remove all objects 1m to the left and 1m to the right of the station, as well as 2m in front of it.

### Device Control Using its Buttons

To start operation, you should turn on the power switch **14** on the vacuum cleaner body (See Figure **b**). A voice message on the device ready for operation will sound after a few seconds. To start the vacuum cleaner, press the “Start/Stop” button on its top panel. To stop the vacuum cleaner, press the “Start/Stop” button again. After 10 minutes of inactivity, the vacuum cleaner will be switched to the Sleep Mode, and all LEDs will go off. In order to switch the device to the active mode again, press the “Start/Stop” button. After pressing the “Station” button **13**, the vacuum cleaner returns to the docking station for recharging.

### Device Control Using the Remote Control (See Figure **d**)

Button	Action
	Button to switch the vacuum cleaner on or off (“Start/Stop”)
	Auto mopping, start of operation. The vacuum cleaner will determine the end of cleaning time and will return to the charging station to recharge
	Button to start/stop the vacuum cleaner. It is also used to confirm time setting in <b>12</b> “Setting the current time” and <b>15</b> “Scheduled operation” modes
	Button to return the device to the docking station for recharging

	Button to move the vacuum cleaner forward, or change the time in "Setting the current time" and "Scheduled operation" modes
	Button to rotate the vacuum cleaner by 180°, or change the time in "Setting the current time" and "Scheduled operation" modes
	Button to rotate the vacuum cleaner left or right, or select hours or minutes in "Setting the current time" and "Scheduled operation" modes
	Switching between Normal Mode and Turbo Mode of operation
	Button to switch to the "Setting the current time" mode, or confirm the current time setting
	Button to switch to the "Scheduled operation" mode when the vacuum cleaner starts operation daily at the set time. To reset the schedule, press and hold the "Scheduled operation" button
	Button to switch to the "Area cleaning" mode. The vacuum cleaner will mop area of 1m in diameter. In this mode, the vacuum cleaner will operate for 30 seconds only.

### Remote Control of the Vacuum Cleaner

You may manage the vacuum cleaner from the **AENO** mobile app after its Wi-Fi module  being activated (See Figure **b**).

**ATTENTION!** Make sure your smartphone is connected to a 2.4 GHz Wi-Fi network.

- Connect the docking station to the power supply. Set the side switch of the cleaner to the "ON" position and place the cleaner on the docking station.
- Log in to your AENO app account or create a new one; to do that, download the mobile app from Google Play or the Apple Store.
- Tap "+" or "Add device" on the home screen of the app. In the window that opens, select the "Vacuum Cleaner" category.

**Note:** If the system prompts you to turn on some features on your smartphone, follow the recommendations in the prompts.

- Enter your Wi-Fi network name and password if the fields had not been filled automatically. Make sure that the AP mode is selected in the upper right corner.
- Press and hold the "Start/Stop" button on the control panel of the vacuum cleaner until the Wi-Fi indicator starts blinking. Then check the "Make sure the LED indicator is blinking" box on the Connection Instructions screen and tap "Next".
- Connect your smartphone to the Wi-Fi hotspot named "Smart Life – XXXX". Go back to the app and tap "Connect".
- Wait for the "Device successfully added" message to appear.

**Note:** The device can also be operated via voice assistants. Detailed information is available in the complete operation manual at [aeno.com/documents](https://aeno.com/documents). If the connection fails, make sure the device is plugged into a power source, turned on and charged, check the router's Wi-Fi settings at <https://aeno.com/router-help>, and then repeat the connection process.

### **Wet Cleaning Using Water Tank**

Attach the mop for cleaning **10** to the bottom of the water tank **11** (See Figure **e**). Turn the water tank over, open its cover and fill the tank in with clean water for at least 2/3 of its capacity. Then, close the cover (See Figure **f**). Press the dust container lock **13** (See Figure **b**), and pull the dust container **6** out of the vacuum cleaner body. Then, replace it with the water tank (See Figure **g**). The vacuum cleaner is ready for wet cleaning. Additionally, you may control the water supply via the **AENO** mobile application.

### **Dust Bag Replacement**

Unplug the power first, then open the lid of docking station (See Figure **c**). Take the handle of the dust bag and pull it upwards, then throw the dust bag into the trash. Take a new dust bag from the package and insert the cardboard of dust bag into the card slot on docking station, then push it to the end. Check the handle of

the dust bag, make sure the handle is put to the end of the slot, and the suction port on the cardboard is open. Close the lid. Plug the power and start to use again. Make sure that the indicator flashes white slowly.

### Docking station indicator Status

Indicator state	Meaning
White indicator flashes slowly.	Docking station works normally.
White indicator keeps on.	Docking station is vacuuming.
Red indicator flashes quickly.	Dust bag is not placed properly.
Red indicator flashes slowly.	Suction pipe or port are blocked.

### Maintenance

You may rinse side brushes **7** with hot water or clean them up with a damp cloth. To clean the dust container **6**, pull it out of the vacuum cleaner body by pressing the dust container lock **13**. Then, open the container and shake out dust and debris into the basket (See Figure **h**). Open the latches and remove the pre-filter mesh from the dust container, as well as the HEPA filter **8** and the foam filter **9**. Clean them all with a brush or a dry cloth. The water tank, the mop for cleaning and the foam filter may be washed with water. The roller brush may be cleaned after removing it from the device body by releasing the two latches.

**ATTENTION!** The water container is filled with distilled water only. Once wet cleaning is completed, the water container should be first emptied of the remaining water and left to dry.

Never rinse the dust container or the HEPA filter with water.

### Troubleshooting

1. The vacuum cleaner does not turn on. Possible causes and solutions: Make sure the power switch **14** is turned on, and that the vacuum cleaner or the remote control batteries are charged, and that the distance from the remote control to the vacuum cleaner is no more than 5m. Try to start the vacuum cleaner via the **AENO** app. When the vacuum cleaner is on the charging station, it may not respond to commands from the remote control.

2. The vacuum cleaner does not charge. Possible causes and solutions: Make sure that the power adapter is plugged in, and that the docking station LED is flashing white. Clean any dirt from the metal contacts of both the charging station and the vacuum cleaner with a dry and soft cloth. Charge the vacuum cleaner directly from the power adapter, i.e. without the docking station.
3. The vacuum cleaner does not connect via Wi-Fi, or the vacuum cleaner does not operate in 5GHz Network. Possible causes and solutions: Make sure your router supports 2.4 GHz signal. Place the vacuum cleaner and the smartphone next to the router and try to connect again. Check if **AENO** app is installed. Check if the vacuum cleaner is being correctly connected to the app.
4. The remote control does not work. Possible causes and solutions: Replace batteries. Make sure the distance between the remote control and the vacuum cleaner is no more than 5m, and that the power switch **14** is turned on.
5. The vacuum cleaner does not work on schedule. Possible causes and solutions: Make sure the power switch **14** is turned on, and that the vacuum cleaner is charged and does not get stuck. If you restart the vacuum cleaner, the schedule will be canceled. So, set the schedule again in the **AENO** app.
6. The vacuum cleaner returns to the docking station before the end of cleaning. Possible causes and solutions: The vacuum cleaner returns to the docking station automatically when the battery level is less than 20 %. Recharge the vacuum cleaner. Restart the device using the power switch **14**.
7. The vacuum cleaner moves back, and does not clean some areas. Possible causes and solutions: Avoid dark surfaces on the way of the device, and remove dark carpets or fabrics from the floor, and shade windows in bright sunlight, and wipe the infrared sensors and the bumper with a soft cloth at the front part of the vacuum cleaner.
8. The suction power has decreased. Possible causes and solutions: Clean the dust container, all filters, the roller brush and the suction inlet.

9. The vacuum cleaner suddenly stops operation. Possible causes and solutions: Check that the battery is charged, and that the vacuum cleaner does not get stuck. Make sure that the vacuum cleaner is in the “Area Cleaning” mode where it operates for 30 seconds only. Restart the vacuum cleaner with the power switch **14**.

**ATTENTION!** If your problem persists, please contact your local supplier or the service center for support. Please do not disassemble the device or try to repair it on your own.

ASBISc reserves the right to modify the device and to make edits and changes to this document without prior notice to users and shall not be liable for possible negative consequences resulting from the use of an outdated version of the document or for any possible technical or typographical errors or omissions or incidental or consequential damages that may arise from the transmission of this document or the use of devices.



The symbol indicates that you must follow the Waste Electrical and Electronic Equipment (WEEE) and Waste Battery and Battery Regulations when disposing of the device, its batteries and accumulators, and its electrical and electronic accessories. According to the rules, this equipment must be disposed of separately at the end of its service life. Do not dispose of the device, its batteries and accumulators, or its electrical and electronic accessories together with unsorted municipal waste, as this will harm the environment. To dispose of this equipment, it must be returned to the point of sale or turned in to a local recycling facility. You should contact your local household waste disposal service for details.

The warranty period and service life shall be 2 years as from the date of purchase of the device.

Manufacturer: ASBISc Enterprises PLC, 43 Kolonakiou Street, Diamond Court, Ayios Athanasios, 4103 Limassol, Cyprus. Made in China.

For current information and details on the device description and specification, as well as connection process, certificates, warranty and quality issues, see relevant Installation and Operation Manuals available for downloading at [aeno.com/documents](http://aeno.com/documents). All trademarks and names herein are the property of their respective owners.



**RU** Робот-пылесос **AENO RC1S** представляет собой бытовое устройство, предназначенное для автоматической уборки помещений.

## Технические характеристики

### Робота:

Размеры: Ø 330×330×98 мм. Масса без упаковки: 3,3 кг. Напряжение питания пылесоса: 19 В постоянного тока (вход), 1А, 60 Вт. Емкость перезаряжаемой литий-ионной несъемной батареи: 5200 мАч. Напряжение адаптера питания: 100–240 В переменного тока; частота: 50/60 Гц. Емкость контейнера для пыли: 600 мл. Емкость бака с водой: 370 мл. Время работы: 62–215 мин. Диапазон рабочих температур: от 0 °С до +40 °С. Время зарядки: 300–360 мин. Максимальная высота препятствия, преодолеваемая пылесосом: 18 мм. Управление: ручное, пульт ДУ, через мобильное приложение **AENO**. Мощность излучения: +18,5 дБм/70,8 мВт.

### Док-станции:

Размеры: 236×246×346 мм. Вес нетто: 3,2 кг. Вход: 220–230 В переменного тока, 5 А. Выход: 19 В постоянного тока, 1 А. Номинальная мощность: 1050 Вт. Рабочий шум: около 80 дБ. Время всасывания: 15 сек. Объем пылесборника: 2,8 л. Количество уборок до заполнения пылевого мешка: 40.

### Комплект поставки (см. рисунок а)

Робот-пылесос – ①, док-станция – ②, пульт ДУ – ③, адаптер питания – ④, щетка для ухода за пылесосом – ⑤, контейнер для пыли – ⑥, боковые щетки (4 шт.) – ⑦, HEPA-фильтр – ⑧, пенный фильтр – ⑨, салфетка (тряпка) для мытья полов – ⑩, контейнер для воды – ⑪, батарейки для пульта ДУ – ⑫, краткое руководство, гарантийный талон, мешок для пыли (5 шт.).

### Ограничения и предупреждения

**ВНИМАНИЕ!** На дне пылесоса между роликовой щеткой и крышкой батареи установлены две ультрафиолетовые лампы UV для дезинфекции

(см. рисунок 1). Ультрафиолетовое излучение очень опасно для зрения и может повредить его, если смотреть на лампы во время работы пылесоса. Ни в коем случае не переворачивайте пылесос, если он включен.

Не разбирайте и не ремонтируйте устройство самостоятельно. Не используйте продукт в помещениях, где есть риск возгорания или взрыва, поблизости от открытого огня. Используйте только оригинальный адаптер питания, иначе устройство может быть повреждено. Не используйте устройство вне помещения. Не нагружайте, не нагревайте, не тащите, не сгибайте корпус, не стойте на нем и не садитесь верхом на устройство, а также не касайтесь его мокрыми руками. Не допускайте попадания воды в корпус устройства, не используйте его во влажных помещениях, например в ваннных комнатах. Не размещайте устройство в местах, откуда оно может легко упасть (столы, стулья, лестницы, высокие платформы и т. д.). Перед началом сухой уборки обязательно установите контейнер для пыли 6.

Инфракрасные датчики пылесоса настроены так, что яркий и прямой солнечный свет, а также очень темные поверхности влияют на его работу. Темные поверхности воспринимаются как препятствия. Постарайтесь не оставлять на полу темные ковры или ткани, в солнечный день закройте окна шторами. Перед использованием устройства удалите с пола все уязвимые и потенциально опасные предметы: стекло, лампы, провода, шторы, ценные и ювелирные изделия, заколки, строительный мусор и т. д.

Пылесос способен самостоятельно преодолевать препятствия высотой до 18 мм. Во время уборки позаботьтесь о безопасности детей и пожилых людей, чтобы избежать травм. Если во время зарядки корпус пылесоса стал слишком горячим, остановите зарядку. Не используйте аккумуляторную батарею пылесоса с другими устройствами. Не замыкайте контакты батареи и не разбирайте ее.

Отключите питание прибора, если он долгое время не работает. Для работы по расписанию пылесос должен быть все время включен и заряжен.



## Зарядка перед началом работы

Первая зарядка должна продолжаться не менее 12 часов. Это можно сделать двумя способами:

- для зарядки от адаптера питания включите пылесос переключателем **14** (см. рисунок **b**), затем вставьте штекер адаптера питания **4** в гнездо **15**.  
Вилку адаптера питания **4** включите в розетку. Кнопка «Старт/стоп»  будет подсвечена белым светом, прозвучит голосовое сообщение о начале зарядки;
- для зарядки от док-станции (см. рисунок **c**) подключите док-станцию к розетке с помощью вилки питания **18**. Возьмите корпус пылесоса **1** и совместите его контакты на дне между боковыми щетками **7** с контактами док-станции **19**. Если пылесос установлен правильно, светодиод на док-станции **17** будет медленно мигать белым светом.













**ВНИМАНИЕ!** Док-станцию необходимо установить у стены (см. рисунок **c**). Удалите все предметы на расстоянии 1 м слева и справа от станции и 2 м перед ней.

## Управление пылесосом с помощью кнопок на корпусе

Для начала работы необходимо включить на корпусе пылесоса переключатель питания **14** (см. рисунок **b**). Через несколько секунд прозвучит голосовое сообщение о готовности к работе. Для запуска пылесоса нажмите на его верхней панели кнопку «Старт/Стоп» . Для остановки пылесоса снова нажмите на кнопку «Старт/Стоп». После 10 минут бездействия пылесос переходит в спящий режим, все индикаторы гаснут. Вы можете вывести его из спящего режима, нажав кнопку «Старт/Стоп». После нажатия на кнопку «База»  пылесос возвращается на док-станцию для подзарядки.

## Управление пылесосом с помощью пульта ДУ (см. рисунок **d**)

Кнопка	Действие
	Включение или выключение пылесоса («Старт/Стоп»)

	Автоматическая уборка, начало работы. Пылесос сам примет решение об окончании уборки и вернется на базу для подзарядки
	Старт/стоп работы пылесоса. Подтверждение установки времени в режимах «Установка текущего времени»  и «Работа по расписанию» 
	Возвращение пылесоса на док-станцию для подзарядки
	Движение пылесоса вперед. Изменение показания времени в режимах «Установка текущего времени» и «Работа по расписанию»
	Разворот пылесоса на 180°. Изменение показания времени в режиме «Установка текущего времени» и «Работа по расписанию»
	Поворот пылесоса влево или вправо. Выбор установки часов или минут в режимах «Установка текущего времени» и «Работа по расписанию»
	Переключение между нормальным режимом и турборежимом работы пылесоса
	Переход в режим «Установка текущего времени». Подтверждение установки текущего времени
	Переход в режим «Работа по расписанию». Пылесос начинает работу ежедневно в установленное время. Для сброса расписания нужно нажать и удерживать кнопку «Работа по расписанию»
	Переход в режим «Очистка места». Пылесос чистит окружность диаметром в 1 м. В этом режиме пылесос работает только 30 сек.

### Удаленное управление пылесосом

Вы можете управлять пылесосом из мобильного приложения **AENO** после активации Wi-Fi-модуля пылесоса  (см. рисунок **b**).

[aeno.com/documents](http://aeno.com/documents)

**ВНИМАНИЕ!** Убедитесь, что ваш смартфон подключен к сети Wi-Fi частотой 2,4 ГГц.

- Подключите док-станцию к сети питания. Переверните боковой переключатель пылесоса в положение «ВКЛ» и установите пылесос на док-станцию.
- Войдите в свой аккаунт в приложении AENO либо зарегистрируйте новый, скачав мобильное приложение в Google Play или Apple Store.
- На главном экране приложения нажмите «+» или «Добавить устройство». В открывшемся окне выберите категорию «Пылесос».

**Примечание:** при появлении системных запросов о включении каких-либо функций на смартфоне следуйте указанным в них рекомендациям.

- Введите название и пароль вашей сети Wi-Fi, если поля не заполнены автоматически. Убедитесь, что в правом верхнем углу выбран режим AP.
- На контрольной панели пылесоса нажмите и удерживайте кнопку «Старт/Стоп» до тех пор, пока индикатор сети Wi-Fi не начнет мигать. Затем на экране «Инструкции по подключению» установите галочку в строке «Убедитесь, что индикатор LED мигает» и нажмите «Далее».
- Подключите смартфон к точке доступа Wi-Fi с названием «Smart Life – XXXX». Вернитесь в приложение и нажмите «Подключиться».
- Дождитесь появления сообщения: «Устройство успешно добавлено».

**Примечание:** устройством также можно управлять через голосовые помощники. Подробная информация доступна в полном руководстве по эксплуатации на сайте [aeno.com/documents](https://aeno.com/documents). Если подключение не удалось, убедитесь, что устройство подключено к источнику питания, включено и заряжено, проверьте настройки Wi-Fi маршрутизатора по ссылке <https://aeno.com/ru/router-help>, а затем повторите процесс подключения.

## Влажная уборка с контейнером для воды

Прикрепите ко дну контейнера для воды **11** салфетку (тряпку) для мытья полов **10** (см. рисунок **e**). Переверните контейнер для воды, откройте его крышку, наполните контейнер чистой водой не менее чем на 2/3 и закройте крышку (см. рисунок **f**). Нажмите вниз на фиксатор контейнера для пыли **13** (см. рисунок **b**) и вытащите контейнер для пыли **6** из корпуса пылесоса. Затем установите на его место контейнер для воды (см. рисунок **g**). Пылесос готов к влажной уборке. Дополнительно управлять подачей воды можно из приложения **AENO**.

## Замена мешка для сбора пыли

Сначала отключите питание, затем откройте крышку док-станции (см. рисунок **c**). Возьмитесь за ручку мешка для сбора пыли и потяните ее вверх, затем выбросьте мешок для сбора пыли в мусорное ведро. Возьмите новый мешок для сбора пыли из упаковки и вставьте картонную вставку мешка для сбора пыли в специальную щель внутри док-станции, затем задвиньте вставку до конца. Проверьте вставку мешка для сбора пыли, убедитесь, что ручка установлена до конца, а всасывающее отверстие на картоне открыто. Закройте вставку. Подключите питание и убедитесь, что индикатор медленно мигает белым цветом.

## Состояние индикатора док-станции

Состояние индикатора	Значение
Белый индикатор медленно мигает.	Док-станция работает нормально.
Белый индикатор горит постоянно.	Робот сбрасывает пыль в док-станцию.
Красный индикатор быстро мигает.	Мешок для сбора пыли установлен неправильно.
Красный индикатор медленно мигает.	Всасывающая труба или порт док-станции заблокированы.

## Уход за пылесосом

Боковые щетки **7** можно промывать горячей водой или чистить влажной тряпкой. Для чистки контейнера для пыли **6** вытащите его из корпуса пылесоса, опустив фиксатор **13** вниз. Затем откройте контейнер и вытряхните крупный мусор и пыль в корзину (см. рисунок **h**). Откройте защелки и вытащите из контейнера для пыли решетку предварительного фильтра, затем HEPA-фильтр **8** и пенный фильтр **9**. Прочистите их щеткой или сухой тряпкой. Контейнер для воды, салфетку (тряпку) для мытья полов и пенный фильтр можно мыть водой. Роликовую щетку можно чистить, если извлечь ее из корпуса, освободив две защелки.

**ВНИМАНИЕ!** В контейнер для воды заливается только дистиллированная вода. По окончании влажной уборки контейнер для воды необходимо просушить, предварительно вылив из него остатки воды.

Автоматическая очистка контейнера для пыли осуществляется только при сухой уборке.

Ни в коем случае не промывайте контейнер для пыли и HEPA-фильтр водой.

## Устранение возможных неисправностей

1. Пылесос не включается. Возможные причины и решение: убедитесь, что переключатель питания **14** включен, пылесос заряжен, батарейки в пульте управления не разряжены, расстояние от пульта до пылесоса не больше 5 м. Попробуйте запустить пылесос из приложения **AENO**. Когда пылесос стоит на док-станции, он может не реагировать на команды пульта.
2. Пылесос не заряжается. Возможные причины и решение: убедитесь, что док-станция подключена к розетке, а на корпусе докстанции мигает белый светодиод. Очистите от грязи металлические контакты на док-станции и на пылесосе сухой и мягкой тканью. Заряжайте пылесос напрямую от адаптера питания, без док-станции.

3. Пылесос не подключается по Wi-Fi; пылесос не работает в сети 5 ГГц. Возможные причины и решение: убедитесь, что ваш роутер поддерживает сигнал 2,4 ГГц. Установите пылесос и смартфон как можно ближе к роутеру и попытайтесь подключиться снова. Проверьте, установлено ли приложение **AENO**. Проверьте, правильно ли в соответствии с инструкцией происходит подключение пылесоса к приложению.
4. Пульт ДУ не работает. Возможные причины и решение: замените батарейки. Убедитесь, что расстояние от пульта до пылесоса не больше 5 м, а переключатель питания **14** включен.
5. Пылесос не работает по расписанию. Возможные причины и решение: убедитесь, что переключатель питания **14** включен, а пылесос заряжен и не застрял. Если вы перезагрузили пылесос, расписание будет отменено. Установите расписание снова из приложения **AENO**.
6. Пылесос возвращается на док-станцию до окончания уборки. Возможные причины и решение: пылесос автоматически возвращается на док-станцию, если заряд батареи меньше 20 %. Зарядите пылесос. Перезагрузите его с помощью переключателя питания **14**.
7. Пылесос отъезжает назад и не чистит в некоторых местах. Возможные причины и решение: избегайте заездов пылесоса на темные поверхности, уберите с пола темные ковры или ткани, при ярком солнечном свете зашторьте окна, протрите инфракрасные сенсоры и бампер в передней части корпуса пылесоса мягкой тканью.
8. Мощность всасывания уменьшилась. Возможные причины и решение: очистите контейнер для пыли, все фильтры, роликовую щетку и всасывающее отверстие.
9. Пылесос внезапно перестал работать. Возможные причины и решение: проверьте, заряжена ли батарея и не застрял ли пылесос. Проверьте, не находится ли пылесос в режиме «Очистка места»: в этом режиме пылесос может работать только 30 секунд. Перезагрузите пылесос переключателем питания **14**.



**ВНИМАНИЕ!** Если ни один из возможных путей устранения не помог решить вашу проблему, обратитесь к поставщику либо в сервисный центр. Пожалуйста, не разбирайте устройство и не пытайтесь отремонтировать его самостоятельно.

Компания ASBISc оставляет за собой право модифицировать устройство и вносить правки и изменения в данный документ без предварительного уведомления пользователей и не несет ответственности за возможные негативные последствия, возникшие вследствие использования устаревшей версии документа, а также за любые возможные технические и типографические ошибки либо упущения или случайный либо связанный ущерб, который может возникнуть вследствие передачи данного документа или использования устройств.



Этот символ означает, что при утилизации устройства, его батарей и аккумуляторов, а также его электрических и электронных аксессуаров, необходимо следовать правилам обращения с отходами производства электрического и электронного оборудования (WEEE) и правилам обращения с отходами батарей и аккумуляторов. Согласно правилам, данное оборудование по окончании срока службы подлежит отдельной утилизации. Не допускается утилизировать устройство, его батареи и аккумуляторы, а также его электрические и электронные аксессуары вместе с неотсортированными городскими отходами, поскольку это нанесет вред окружающей среде. Для утилизации данного оборудования, его необходимо вернуть в пункт продажи или сдать в местный пункт переработки. Для получения подробных сведений следует обратиться в местную службу ликвидации бытовых отходов.

Гарантийный срок и срок службы – 2 года со дня покупки изделия.

Сведения о производителе: «АСБИСк Энтерпрайзес ПЛК» (ASBISc Enterprises PLC), Агиос Афанасиос, Диамонд Корт, Колонаки Стрит, 43, 4103 Лимассол, Кипр. Сделано в Китае.

Актуальные сведения и подробное описание устройства, а также инструкция по подключению, сертификаты, сведения о компаниях, принимающих претензии по качеству и гарантии, доступны для загрузки по ссылке [aeno.com/documents](http://aeno.com/documents). Все указанные торговые марки и их названия являются собственностью их соответствующих владельцев.

### للروبوت:

الأبعاد: Ø 330 مم × 98 مم. الوزن بدون العبوة: 3,3 كغ. جهد التزويد بالطاقة للمكتسة الكهربائية: 19 فط التيار المستمر (الدخل) ، 1 أمبير ، 60 واط. سعة بطارية الليثيوم أيون غير القابلة لإعادة الشحن: 5200 ملي أمبير ساعة ؛ جهد التزويد بالطاقة: 14,4 فط. جهد محول الطاقة: 240-100 فط التيار المتردد ؛ التردد: 50/60 هرتز. سعة حاوية الغبار: 600 ملي لتر. سعة خزان المياه: 370 ملي لتر. مدة العمل: 215-62 دقيقة. نطاق درجة حرارة التشغيل: 0 °C إلى 40 °C +. مدة الشحن: 360-300 دقيقة. أقصى ارتفاع العائق الذي تستطيع المكتسة الكهربائية التغلب عليه: 18 مم. التحكم: ينوي ، بواسطة جهاز التحكم عن بعد ، من خلال تطبيق **AENO** لهواتف محمولة. استطاعة الإشعاع 18,5 dBm/70,8 mW

### لمحطة الإرساء:

الأبعاد: 236 مم × 246 مم × 346 مم. الوزن الصافي: 3,2 كغ. الدخل: 230-220 فط التيار المتردد ، 5 أمبير. الخرج: 19 فط التيار المستمر ، 1 أمبير. الاستطاعة الاسمية: 1050 واط. وضوء العمل: حوالي 80 ديسيبل. مدة الشفط: 15 ثانية. حجم حاوية الغبار: 2,8 لتر. عدد التنظيفات قبل ملء كيس الغبار: 40.

### طقم التسليم (راجع شكل a)

المكتسة الكهربائية الروبوتية - 1 ، محطة الإرساء - 2 ، جهاز التحكم عن بعد - 3 ، محول الطاقة - 4 ، فرشاة لتنظيف المكتسة الكهربائية - 5 ، حاوية الغبار - 6 ، فرش جانبية (4 قطع) - 7 ، مرشح HEPA - 8 ، مرشح رغوة - 9 ، منديل (خرقة) لتنظيف الأرضيات - 10 ، حاوية الماء - 11 ، بطاريات لجهاز التحكم عن بعد - 12 ، دليل البدء السريع ، بطاقة الضمان ، كيس الغبار (5 قطع).

### القيود والتحذيرات

انتباه! يوجد في الجزء السفلي من المكتسة الكهربائية ، بين الفرشاة ذات العجلات وغطاء البطارية ، مصباحان مثبتان للتطهير بالأشعة فوق البنفسجية (راجع شكل 1). تعتبر الأشعة فوق البنفسجية خطيرة جدا على البصر ويمكن أن تتلفه إذا نظرت إلى المصباحين أثناء تشغيل المكتسة الكهربائية. لا تقم أبدا بفتح المكتسة الكهربائية أثناء تشغيلها. لا تقم بتفكيك الجهاز أو إصلاحه بنفسك. لا تستخدم المنتج في الغرف التي يوجد بها خطر نشوب حريق أو انفجار أو بالقرب من اللهب المكثوف. استخدم محول الطاقة الأصلي فقط ، وإلا فقد يتلف الجهاز. لا تستخدم الجهاز في الهواء الطلق. لا تقم بتحميل الجهاز أو بتسخينه أو بسحبه أو بثني جسمه أو بالوقوف عليه أو بالجلوس فوقه أو بلمسه باليدين المبلتين. لا تسمح اختراق الماء لجسم الجهاز ولا تستخدمه في أماكن رطبة مثل حمامات. لا تضع الجهاز في أماكن يمكن أن يسقط منها بسهولة (طاولات وكراسي وسلام ومناصت عالية وإخ). قبل أن تبدأ بالتنظيف الجاف ، يجب أن تثبت حاوية الغبار 6

مستشعرات الأشعة تحت الحمراء للمكتسة الكهربائية مضبوطة بطريقة تؤثر أشعة الشمس الساطعة والمباشرة وكذلك أسطح مظلمة جدا على عمل الجهاز. يُنظر إلى أسطح مظلمة على أنها عوائق. حاول ألا تترك سجاجيد أو أقمشة داكنة على الأرض وقم بإغلاق الستائر في يوم شمس. قبل استخدام الجهاز ، قم بإزالة جميع الأشياء القابل للتلف والتي يحتمل أن تكون خطرة من

الأرضية: الزجاج والمصباح والأسلاك والستائر وأشباه ثمينة ومجوهرات ودبابيس الشعر وحطام التشييد والخب. المكينة الكهربائية قادرة على التغلب بشكل مستقل على العوائق التي يصل ارتفاعها إلى 18 م. احرص على سلامة الأطفال وكبار السن عند التنظيف لتجنب إصابات. إذا سخن جسم المكينة الكهربائية بدرجة مفرطة أثناء الشحن فتوقف عن الشحن. لا تستخدم بطارية المكينة الكهربائية القابلة لإعادة الشحن مع أجهزة أخرى. لا تغلق دائرة التلامس للبطارية ولا تفككها. افصل الجهاز عن الطاقة إذا كان لا يعمل لفترة طويلة. للعمل وفقا لجدول زمني ، يجب أن تكون المكينة الكهربائية قيد التشغيل ومشحونة في جميع الأوقات.

#### الشحن قبل بدء العمل

يجب أن يستغرق الشحن الأول 12 ساعة على الأقل. ويمكن أن تقوم به بطريقتين:

- للشحن باستخدام محول الطاقة ، قم ببدء تشغيل المكينة الكهربائية بواسطة مفتاح 14 (راجع شكل b) ، ثم أدخل قابس محول الطاقة 4 في مأخذ 15 ، وقم بتوصيل محول الطاقة 4 بمقبس الكهرباء قسمته بتمييز زر "بدء/إيقاف التشغيل" بالضوء الأبيض (⏻) وسيصدر إشعار صوتي ببدء الشحن ؛
- لمحطة الإرساء (راجع شكل c) ، قم بتوصيل محطة الإرساء بمقبس الطاقة بواسطة قابس الطاقة 18. خذ جسم المكينة الكهربائية وقم بمحاذاة نقاط التلامس الكهربائي الموجودة في أسفل الجهاز بين الفرشاة الجانبية ، مع نقاط التلامس لمحطة الإرساء 19. إذا تم تثبيت المكينة الكهربائية بشكل صحيح فسيومض المؤشر الضوئي الموجود على المحطة باللون الأبيض ببطء.

انتباه! يجب وضع محطة الإرساء بجانب الجدار (راجع شكل c). قم بإزالة جميع الأشياء على مسافة 1 متر على يسار ويمين المحطة ومترين أمامها.

#### التحكم في المكينة الكهربائية بواسطة الأزرار الموجودة على جسمها

لبدء العمل ، يجب بدء تشغيل مفتاح الطاقة 14 على جسم المكينة الكهربائية (راجع شكل b). بعد بضع ثوان ، سيصدر إشعار صوتي بأن الجهاز جاهز للعمل. لبدء تشغيل المكينة الكهربائية ، اضغط على زر "بدء/إيقاف التشغيل" (⏻) على لوحها العلوية. لإيقاف تشغيل المكينة الكهربائية ، اضغط على زر "بدء/إيقاف التشغيل" مرة أخرى. بعد 10 دقائق من عدم النشاط ، تتحول المكينة الكهربائية إلى وضع السكون وتنطفئ جميع المؤشرات. يمكنك إيقافها من وضع السكون بالضغط على زر بدء/إيقاف التشغيل. بعد الضغط على زر "القاعدة" (⏻) ، تعود المكينة الكهربائية إلى المحطة لإعادة الشحن.

#### التحكم في المكينة الكهربائية باستخدام جهاز التحكم عن بعد (راجع شكل d)

زر	إجراء
⏻	بدء تشغيل المكينة الكهربائية أو إيقاف تشغيلها ("بدء/إيقاف التشغيل")
	التنظيف التلقائي ، بدء العمل. ستقرر المكينة الكهربائية نفسها نهاية التنظيف وستعود إلى القاعدة لإعادة الشحن

▶▶	بدء/إيقاف تشغيل المكنسة الكهربائية. تأكد ضبط الوقت في وضعي "ضبط الوقت الحالي" (🕒)
🕒	و"العمل وفقا لجدول" (🕒)
↻	عودة المكنسة الكهربائية إلى محطة الإرساء لإعادة الشحن
▲	تحرك المكنسة الكهربائية للأمام. تغيير قراءة الوقت في وضعي "ضبط الوقت الحالي" و"العمل وفقا لجدول"
▼	تدوير المكنسة بزاوية 180°. تغيير الوقت في وضعي "ضبط الوقت الحالي" و"العمل وفقا لجدول"
◀▶	تدوير المكنسة الكهربائية إلى اليسار أو اليمين. تحديد ضبط الساعات أو الدقائق في وضعي "ضبط الوقت الحالي" و"العمل وفقا لجدول"
✖	التبديل بين الوضع العادي ووضع التوربو
🕒	التبديل إلى وضع "ضبط الوقت الحالي". تأكيد ضبط الوقت الحالي
🕒	التبديل إلى وضع "العمل وفقا لجدول". تبدأ المكنسة الكهربائية العمل في الوقت المحدد كل يوم. لإعادة ضبط الجدول، اضغط مع الاستمرار على زر "العمل وفقا لجدول"
🕒	التبديل إلى وضع "تنظيف المكان". ستقوم المكنسة الكهربائية بتنظيف دائرة بقطر 1 متر. تعمل المكنسة الكهربائية لمدة 30 ثانية فقط في هذا الوضع.

### جهاز التحكم عن بعد للمكنسة الكهربائية

يمكنك التحكم في المكنسة الكهربائية عبر تطبيق **AENO** لهواتف محمولة بعد تنشيط وحدة الواي فاي للمكنسة الكهربائية (راجع

شكل (b)).

**انتباه!** تأكد من توصيل هاتفك الذكي بشبكة واي-فاي يبلغ ترددها 2,4 جيجاهرتز.

- قم بتوصيل محطة الإرساء بالشبكة الكهربائية. حول المفاتيح الجانبية للمكنسة الكهربائية إلى وضعية "بدء تشغيل" وضع المكنسة الكهربائية في محطة الإرساء.
- سجّل الدخول إلى حسابك في تطبيق AENO أو أنشئ حسابا جديدا عن طريق تنزيل التطبيق لهواتف محمولة من Apple Store أو Google Play.
- انقر على رمز "+- أو "إضافة جهاز" على شاشة التطبيق الرئيسية. في النافذة التي تفتح، حدد فئة "مكنسة كهربائية".
- **ملاحظة:** إذا ظهرت طلبات النظام لتمكين أي وظائف على هاتفك الذكي فاتبع التوصيات المشار إليها فيها.
- أدخل الاسم وكلمة السر لشبكة الواي-فاي الخاصة بك إذا لم يتم ملء الحقلين تلقائيا. تأكد من تحديد وضع AP في الزاوية اليمنى العليا.
- على لوحة التحكم للمكنسة الكهربائية، اضغط مع الاستمرار على زر "بدء/إيقاف التشغيل" حتى يبدأ مؤشر الواي-فاي يومض. بعد ذلك، ضع علامة اختيار في المربع بجوار سطر "تأكد من أن المؤشر الضوئي يومض" في شاشة "تعليمات الاتصال" وانقر على "التالي".

• قم بتوصيل هاتفك الذكي بنقطة وصول الواي-فاي باسم "Smart Life - XXXX". ارجع إلى التطبيق وانقر على "اتصال".

• انتظر ظهور رسالة "تمت إضافة الجهاز بنجاح".  
ملاحظة: كما يمكن التحكم في الجهاز بواسطة مساعدين صوتيين. ترد المعلومات المفصلة في دليل التشغيل الكامل على موقع [aeno.com/documents](http://aeno.com/documents).

ويب  
إذا فشل الاتصال ، فتأكد من توصيل الجهاز بمصدر طاقة وتشغيله وشحنه ، وتحقق من إعدادات عملية كرر ثم ، <https://aeno.com/router-help> على بالموحه الخاصة Wi-Fi الاتصال.

### التنظيف الرطب مع حاوية الماء

قم بتثبيت المنديل (الخرقه) لتنظيف الأرضيات 10 بأسفل حاوية الماء 11 (راجع شكل e). اقلب حاوية الماء وافتح غطاءها ، ثم املا ثلثي منها على الأقل بالماء النظيف وأغلق الغطاء (راجع شكل f). اضغط على حازجة حاوية الغبار 13 (راجع شكل b) واسحب حاوية الغبار 6 من داخل جسم المكثسة الكهربائية ، ثم استبدلها بحاوية الماء (راجع شكل g). المكثسة الكهربائية جاهزة للتنظيف الرطب. كما يمكنك التحكم في إمداد بالمياه عبر تطبيق AENO.

### استبدال كيس الغبار

افصل الطاقة أولا ، ثم افتح غطاء محطة الإرساء (راجع شكل c). أمسك بمقبض كيس الغبار واسحبه لأعلى ، ثم تخلص من كيس الغبار في سلة المهملات. خذ كيس الغبار الجديد من العبوة وأدخل الملحق الكرتوني لكيس الغبار في الفتحة المخصصة في محطة الإرساء ، ثم ادفع الملحق بالكامل للداخل. تحقق من ملحق كيس الغبار وتأكد من أن المقبض مثبت تماما وأن فتحة الشفط في الملحق الكرتوني مفتوحة. أغلق الملحق. قم بتوصيل الطاقة وتحقق من أن المؤشر يومض باللون الأبيض ببطء.

### حالة مؤشر محطة الإرساء

حالة المؤشر	المعنى
يومض المؤشر الأبيض ببطء.	تعمل محطة الإرساء بشكل صحيح.
يومض المؤشر الأبيض باستمرار.	يقوم الروبوت بإلقاء الغبار في محطة الإرساء.
يومض المؤشر الأحمر بسرعة.	لم يتم تثبيت كيس الغبار بشكل صحيح.
يومض المؤشر الأحمر ببطء.	أنتوب الشفط أو منفذ الإرساء مسدود.

### صيانة المكثسة الكهربائية

يمكن شطف الفرش الجانبية 7 بالماء الساخن أو تنظيفها بخرقه مبللة. لتنظيف حاوية الغبار 6 ، اسحبها للخارج من داخل جسم المكثسة الكهربائية دافعا حازجة 13 لأسفل. بعد ذلك ، افتح الحاوية وتخلص من الحطام الخشن والأتربة في السلة (راجع شكل h). افتح السقاطات وقم بزلالة شبكة المرشح الأولي ، ثم مرشح HEPA ومرشح الرغوة 9 من حاوية الغبار. نظفها

بفرشاة أو خرقة جافة. يمكن غسل حاوية الماء ومندبل (خرقة) تنظيف الأرضيات ومرشح الرغوة بالماء. يمكن تنظيف الفرشاة ذات العجلات بعد إخراجها من داخل جسم الجهاز عن طريق تحرير المزلجين.

**انتباه!** يمكن ملء حاوية الماء بالماء المقطر فقط في نهاية التنظيف الرطب ، يجب تجفيف حاوية الماء بعد سكب الماء المتبقي منه.

يتم إجراء التنظيف التلقائي لحاوية الغبار عند التنظيف الجاف فقط.

لا تشطف حاوية الغبار ومرشح HEPA بالماء أبداً.

### إصلاح الأعطال المحتملة

لا يتم بدء تشغيل المكثفة الكهربائية. الأسباب والحل المحتملة: تأكد من أن مفتاح الطاقة (14) في وضعية التشغيل والمكثفة الكهربائية مشحونة والبطاريات في جهاز التحكم عن بعد غير فارغة والمسافة بين جهاز التحكم عن بعد والمكثفة الكهربائية لا تتجاوز 5 م. حاول بدء تشغيل المكثفة الكهربائية عبر تطبيق **AENO**. قد لا تستجيب المكثفة الكهربائية للأوامر الواسلة من جهاز التحكم عن بعد وهي في محطة الإرساء.

1. لا يتم شحن المكثفة الكهربائية. الأسباب والحل المحتملة: تأكد من أن محطة الإرساء موصلة بمقيس الكهرباء وأن المؤشر الضوئي الموجود على جسم محطة الإرساء يومض باللون الأبيض. نظف أي أوساخ عن نقاط التلامس الكهربائية المعدنية الموجودة على محطة الإرساء والمكثفة الكهربائية بقطعة قماش جافة وناعمة. اشحن المكثفة الكهربائية مباشرة من محول الطاقة ، دون محطة الإرساء.

2. لا تتصلل المكثفة الكهربائية عبر Wi-Fi ؛ لا تعمل المكثفة الكهربائية على شبكة 5 جيجا هرتز. الأسباب والحل المحتملة: تأكد من أن موجهك يدعم إشارة تردددها 2,4 جيجا هرتز. ضع المكثفة الكهربائية والهاتف الذكي أقرب ما يمكن من الموجه وحاول الاتصال مرة أخرى. تحقق من أن تطبيق **AENO** مثبت على هاتفك. تحقق مما إذا كان اتصال المكثفة الكهربائية بالتطبيق يتم بشكل صحيح وفقاً للتعليمات.

3. لا يعمل جهاز التحكم عن بعد. الأسباب والحل المحتملة: استبدل البطاريات. تأكد من أن المسافة بين جهاز التحكم عن بعد والمكثفة الكهربائية لا تزيد عن 5 م وأن مفتاح الطاقة (14) قيد التشغيل.

4. لا تعمل المكثفة الكهربائية وفقاً للجدول الزمني. الأسباب والحل المحتملة: تأكد من أن مفتاح الطاقة (14) في وضعية التشغيل ومن أن المكثفة الكهربائية مشحونة وليست عالقة. إذا أعدت تشغيل المكثفة الكهربائية فسيتم إلغاء الجدول الزمني. قم بتعيين الجدول الزمني مرة أخرى من تطبيق **AENO**.

5. تعود المكثفة الكهربائية إلى محطة الإرساء قبل اكتمال التنظيف. الأسباب والحل المحتملة: تعود المكثفة الكهربائية إلى محطة الإرساء تلقائياً إذا كان شحن البطارية أقل من 20%. اشحن المكثفة الكهربائية. أعد تشغيلها بواسطة مفتاح الطاقة (14).

6. تزعج المكثفة الكهربائية للخلف ولا تنظف بعض الأماكن. الأسباب والحل المحتملة: لا تدع مسار المكثفة الكهربائية عبر أسطح مظلمة وأزل سجاجيد أو أقمشة داكنة عن الأرضية وأغلق الستائر في حالة وجود ضوء الشمس الساطع وامسح مستشعرات الأشعة تحت الحمراء والمصد في مقمته جسم المكثفة الكهربائية بقطعة قماش ناعم.

7. انخفضت استطاعة الشفط. الأسباب والحل المحتملة: نظّف حاوية الغبار وجميع المرشحات والفرشاة ذات العجلات وفتحة الشفط.
8. توقفت المكثسة الكهربائية عن العمل فجأة. الأسباب والحل المحتملة: تحقّق مما إذا كانت البطارية مشحونة ومما إذا كانت المكثسة الكهربائية عالقة. تأكد مما إذا كانت المكثسة الكهربائية في وضع "تنظيف المكان": قد تعمل المكثسة الكهربائية لمدة 30 ثانية فقط في هذا الوضع. أعد تشغيل المكثسة الكهربائية بواسطة مفتاح الطاقة **14**.
- انتهاه! إذا لم يساعدك أي من الحلول المحتملة على حل مشكلتك، فاتصل بالموارد أو بمركز الخدمة. يرجى عدم تفكيك الجهاز وعدم إصلاحه بنفسك.

يحتفظ ASBISC بالحق في تعديل الجهاز وإجراء إصلاحات وتغييرات على هذا المستند دون إشعار المستخدمين المسبق، كما أنه لا يتحمل المسؤولية عن العواقب السلبية المحتملة الناشئة عن استخدام نسخة قديمة من هذا المستند وكذلك عن أي أخطاء أو حذف ترقية أو مطبوعة محتملة، أو الأضرار العرضية أو النتيجة التي قد تنجم عن إرسال هذا المستند أو استخدام الأجهزة.

تعني هذه الرموز أنه عند التخلص من الجهاز وبطارياته القابلة وغير القابلة لإعادة الشحن وكذلك من إكسسواراته الكهربائية والإلكترونية، يجب اتباع قواعد التعامل مع نفايات إنتاج المعدات الكهربائية والإلكترونية وقواعد التعامل مع نفايات البطاريات القابلة وغير القابلة لإعادة الشحن. تخضع هذه المعدات للتخلص منها بشكل منفصل في نهاية فترة خدمتها. ولا يسمح بالتخلص من الجهاز وبطارياته القابلة وغير القابلة لإعادة الشحن وكذلك من إكسسواراته الكهربائية والإلكترونية مع النفايات الحضرية غير المصنفة حيث سيؤثر ذلك بالبيئة. للتخلص من هذه المعدات، يجب إعادتها إلى نقطة البيع أو تسليمها إلى نقطة إعادة تدوير محلية. للحصول على المزيد من المعلومات، يرجى الاتصال بالخدمة المحلية للتخلص من النفايات المنزلية.

تبلغ فترة الضمان وفترة الخدمة سنتين ابتداءً من تاريخ شراء المنتج.  
تبلغ فترة الضمان وفترة الخدمة سنتي ابتداءً من تاريخ شراء المنتج.

تفاصيل المنتج: "السبيك إينتربرايزيس بي أول كي" (ASBISC Enterprises PLC)، أغروس أتلانتيكوس، ديبلوند كورت، شارع كولوناكو، 43، 4103 ليماسول، قبرص. صنع في الصين.

يمكن الحصول على المعلومات الحالية ووصف الجهاز التقني، وعلى عملية التوصيل والشهادات والمعلومات عن الشركات التي تقبل شكاوى وضمانات، على موقع ويب [aeno.com/documents](http://aeno.com/documents). جميع العلامات التجارية المشار إليها وأسمائها، كل منها ملك لأصحابها.



**BG** Прахосмукачката-робот **AENO RC1S** е домашно устройство, предназначено за автоматично почистване на помещения.

## **Технически спецификации**

### **Робота:**

Размери: Ø 330×330×98 мм. Тегло без опаковка: 3,3 кг. Напрежение на захранването: 19 V DC (вход), 1 A, 60 W. Капацитет на несменяемата акумулаторна литиево-йонна батерия: 5200 милиамперчаса. Напрежение на захранващия адаптер: 100–240 V променлив ток; честота: 50/60 Hz. Капацитет на контейнера за прах: 600 мл. Капацитет на резервоара за вода: 370 мм. Работно време: 62–215 мин. Диапазон на работната температура: от 0 °C до +40 °C. Време за зареждане: 300–360 мин. Максимална височина на препятствията, преодолявани от прахосмукачката: 18 мм. Управление: ръчно, с дистанционно управление, чрез мобилното приложение **AENO**. Мощност на излъчване: +18,5 dBm/70,8mW.

### **Зареждаща станция с прахоуловител (Докинг станция):**

Размери: 236×246×346 мм. Нетно тегло: 3,2 кг. Вход: 220–230 V променлив ток, 5 A. Изход: 19 V постоянен ток, 1 A. Номинална мощност: 1050 W. Работен шум: около 80 дБ. Време за засмукване: 15 сек. Вместимост на прахоуловителя: 2,8 л. Брой почиствания, преди торбата да се напълни: 40.

### **Съдържание на опаковката (вж. фигура а)**

Робот за почистване с прахосмукачка – ①, Докинг станция – ②, Дистанционно управление – ③, Захранващ адаптер – ④, Четка за почистване с прахосмукачка – ⑤, Контейнер за прах – ⑥, Странични четки (4 бр.) – ⑦, НЕРА филтър – ⑧, Филтър от пяна ⑨, кърпа за почистване на пода ⑩, съд за вода ⑪, батерии за дистанционно управление ⑫, ръководство, гаранционна карта, торбичка за прах (5 бр.)



## Ограничения и предупреждения

**ПРЕДУПРЕЖДЕНИЕ:** В долната част на прахосмукачката, между ролковата четка и капака на батерията, има две UV лампи за дезинфекция (вж. фигура **i**). Ултравиолетовата радиация е много опасна за зрението и може да причини увреждане, ако се наблюдава, докато прахосмукачката работи. Никога не обръщайте прахосмукачката с главата надолу, докато е включена.

Не разгласявайте и не ремонтирайте продукта сами. Не използвайте продукта на места, където има опасност от пожар или експлозия, или в близост до открит огън. Използвайте само оригиналния захранващ адаптер, в противен случай продуктът може да се повреди. Не използвайте продукта на открито. Не претоварвайте, не нагривайте, не влачете, не огъвайте, не стойте или не сядайте върху устройството и не го докосвайте с мокри ръце. Не допускате проникване на вода в устройството и не го използвайте във влажни помещения, като например бани. Не поставяйте устройството на места, където може лесно да падне (маси, столове, стълби, високи платформи и др.). Не забравяйте да инсталирате кошче за прах, преди да започнете химическо чистене **6**.

Инфрачервените сензори на прахосмукачката са конфигурирани така, че ярката и директната слънчева светлина, както и много тъмните повърхности, да влияят на работата ѝ. Тъмните повърхности се възприемат като препятствия. Опитайте се да не оставяте тъмни килими или тъкани на пода, а в слънчев ден покрийте прозорците със завеси.

Преди да използвате уреда, отстранете всички уязвими и потенциално опасни предмети от пода: стъкла, лампи, кабели, завеси, ценни вещи и бижута, фиби, строителни отпадъци и т.н. Прахосмукачката може сама да преодолява препятствия с височина до 18 мм. Погрижете се за безопасността на децата и възрастните хора, за да избегнете нараняване по време на почистването.

Ако корпусът на прахосмукачката стане твърде горещ по време на зареждане, спрете зареждането. Не използвайте батерията на прахосмукачката с други устройства. Не свързвайте нахъсо и не разглобявайте батерията.

Изключете захранването на уреда, когато не се използва за дълъг период от време. За да работи по график, прахосмукачката трябва да е включена и заредена по всяко време.

### **Зареждане преди започване на работа**

Първото зареждане трябва да продължи поне 12 часа. Това може да стане по два начина:

- За да заредите от захранващия адаптер, включете прахосмукачката с превключвателя **14** (вж. снимка **б**), след което включете щепсела на захранващия адаптер **4** в контакта **15**. Свържете щепсела на адаптера за захранване **4** към електрически контакт. Бутонът за «СТАРТИРАНЕ/СПИРАНЕ» **19** ще светне в бяло и ще прозвучи гласово съобщение за началото на зареждането;
- за да зареждате от докинг станцията (вж. снимка **в**), свържете докинг станцията към електрически контакт с помощта на щепсела **18**. Вземете тялото на прахосмукачката **1** и подравнете контактите му отдолу между страничните четки **7** с контактите на докинг станцията **19**. Ако почистващото устройство е правилно поставено, светодиодът на докинг станцията **17** ще мига бавно в бяло.

**ПРЕДУПРЕЖДЕНИЕ** Докинг станцията трябва да се монтира до стена (вж. фигура **в**). Премахнете всички предмети на 1 метър вляво и вдясно от станцията и на 2 метра пред нея.









### **Управление на прахосмукачката чрез бутоните на корпуса**





Превключвателят за захранване **14** на корпуса на почистващата машина (вж. снимка **б**) трябва да бъде включен, за да започне работа. След няколко секунди ще чуете гласово съобщение, което показва, че машината е готова

[aeno.com/documents](http://aeno.com/documents)

за употреба. Натиснете бутона «СТАРТ/СТОП» на горния панел на почистващата машина, за да я стартирате. Натиснете отново бутона «СТАРТ/СТОП», за да спрете почистването. Почистващото устройство преминава в режим на заспиване и всички светодиоди изгасват след 10 минути бездействие. Можете да го събудите, като натиснете бутона «СТАРТ/СТОП». След натискане на бутона  "БАЗА" почистващата машина се връща в докинг станцията, за да се зареди.

**Управлявайте прахосмукачката с помощта на дистанционното управление (вж. фигура d)**

Бутон	Действие
	Включване или изключване на почистващата машина ("Старт/Стоп")
	Автоматично почистване, започване на работа. Почистващото устройство ще реши кога е приключило почистването и ще се върне в базата, за да се зареди.
	Стартиране/спиране на работата на прахосмукачката. Потвърждаване на настройката на времето в режимите "Настройка на текущото време"  и "Работа по график" 
	Върнете прахосмукачката в докинг станцията за презареждане
	Преместване на прахосмукачката напред. Промяна на показването на времето в режимите "Настройка на текущото време" и "Работа по график"
	Обръщане на прахосмукачката на 180°. Промяна на показването на времето в режим "Задаване на текущото време" и "Работа по график"

	Завъртане на прахосмукачката наляво или надясно. Избор на настройка на часовете или минутите в режимите "Настройка на текущото време" и "Работа по график"
	Превключване между нормален и турбо режим на прахосмукачката
	Преминаване в режим "Задаване на текущото време". Потвърждаване на настройката на текущото време
	Преминаване в режим на работа по график. Почистващото устройство започва да работи ежедневно в зададеното време. За да нулирате графика, натиснете и задръжте бутона "Работа с графика".
	Преминаване в режим Clean Space. Почистващото устройство почиства периметър от 1 метър в диаметър. В този режим почистващото устройство работи само 30 секунди.

### Дистанционно управление на прахосмукачката

Можете да управлявате почистващата машина от мобилното приложение

**AENO**, след като активирате Wi-Fi  модула на почистващата машина (вж. снимка **6**).

**ВНИМАНИЕ!** Уверете се, че смартфонът ви е свързан към 2,4 GHz Wi-Fi мрежа.

- Свържете докинг станцията към захранването. Плъзнете страничния превключвател на почистващата машина в положение "ВКЛ" и поставете почистващата машина върху докинг станцията.
- Влезте в профила си в приложението AENO или регистрирайте нов профил, като изтеглите мобилното приложение от Google Play или Apple Store.
- От началния екран на приложението натиснете "+" или "Добавяне на устройство". В отворения прозорец изберете категорията "Прахосмукачка".

**Забележка:** ако системата ви подкани да активирате функции на вашия смартфон, следвайте съветите, дадени в нея.

- Въведете името и паролата на вашата Wi-Fi мрежа, ако полетата не са попълнени автоматично. Уверете се, че е избран режим AP в горния десен ъгъл.
- На контролния панел на прахосмукачката натиснете и задръжте бутона "Старт/Стоп", докато индикаторът за Wi-Fi мрежа започне да мига. След това в екрана "Инструкции за свързване" поставете отметка в квадратчето "Уверете се, че светодиодът мига" и натиснете "Напред".
- Свържете смартфона си с горещата точка за Wi-Fi, наречена "Smart Life – XXXX". Върнете се в приложението и натиснете "Свързване".
- Изчакайте, докато се появи съобщението: "Устройството е добавено успешно".

**Забележка:** устройството може да се управлява и чрез гласови асистенти. Подробна информация е налична в пълното ръководство за употреба на адрес [aeno.com/documents](https://aeno.com/documents). Ако връзката не успее, уверете се, че устройството е включено в източник на захранване, включено и заредено, проверете Wi-Fi настройките на рутера на <https://aeno.com/router-help> и след това повторете процеса на свързване.

### **Мокро почистване с контейнер за вода**

Прикрепете кърпа за почистване на пода **11** (вж. фигура **д**) към дъното на контейнера за вода. Обърнете контейнера за вода, отворете капака му, напълнете контейнера за вода поне до 2/3 с чиста вода и затворете капака (вж. фигура **е**). Натиснете ключалката на контейнера за прах **13** (вж. снимка **б**) надолу и издърпайте контейнера за прах **6** от почистващата машина. След това поставете контейнера за вода на мястото му (вж. фигура **ж**). Почистващото устройство вече е готово за мокро почистване. Можете допълнително да управлявате водния поток от приложението **AENO**.

## Смяна на торбичката за прах

Първо изключете захранването, след което отворете капака на докинг станцията (вж. фигура **в**). Хванете дръжката на торбичката за прах и я издърпайте нагоре, след което изхвърлете торбичката за прах в кошчето за боклук. Вземете нова торбичка за прах от опаковката и поставете картонената вложка на торбичката за прах в специалния отвор в докинг станцията, след което натиснете вложката докрай. Проверете вложката на торбата за прах, като се уверите, че дръжката е напълно поставена и отворът за засмукване на картоната е отворен. Затворете вложката. Включете захранването и проверете дали индикаторът мига бавно в бяло.

## Състояние на индикатора на докинг станцията

Статус на индикатора	Стойност
Белият светодиод мига бавно.	Докинг станцията работи добре.
Белият светодиод свети постоянно.	Роботът изхвърля прах в докинг станцията.
Червената светлина мига бързо.	Торбичката за прах не е монтирана правилно.
Червената индикаторна светлина мига бавно.	Засмукващата тръба или портът на докинг станцията са блокирани.

## Грижа за прахосмукачката

Страничните четки **7** могат да се изплакват с гореща вода или да се почистват с влажна кърпа. За да почистите контейнера за прах, издърпайте го от корпуса на прахосмукачката с капака **13** надолу. След това отворете контейнера за прах и изтръскайте едрите частици и праха в контейнера (вж. снимка **з**). Отворете ключалките и извадете решетката на предварителния филтър, след това HEPA филтъра **8** и филтъра от пяна **9** от контейнера за прах. Почиствайте ги с четка или суха кърпа. Резервоарът за вода, кърпата за под (кърпа) и филтърът за пяна могат да се почистват с [aeno.com/documents](http://aeno.com/documents)

вода. Ролковата четка може да се почисти, като се извади от корпуса, като се освободят двете ключалки.

**ПРЕДУПРЕЖДЕНИЕ** Контейнерът за вода се пълни само с дестилирана вода. В края на процеса на мокро почистване резервоарът за вода трябва да се изсуши, като първо се изпразни.

Автоматичното почистване на контейнера за прах е възможно само при сухо почистване.

Никога не мийте контейнера за прах и HEPA филтъра с вода.

### **Отстраняване на възможни неизправности**

1. Почистващото устройство не се включва. Възможни причини и решение: Проверете дали ключът за захранване **14** е включен, дали почистващата машина е заредена, дали батериите в дистанционното управление не са изтощени и дали разстоянието от дистанционното управление до почистващата машина е в рамките на 5 м. Опитайте се да стартирате почистването от приложението **AENO**. Когато почистващото устройство е в док станция, то може да не реагира на команди от дистанционното управление.
2. Прахосмукачката не се зарежда. Възможни причини и решение: Уверете се, че докинг станцията е включена и белият светодиод на докинг станцията мига. Почистете металните контакти на докинг станцията и на прахосмукачката с мека и суха кърпа. Зареждайте Rainbow директно от захранващия адаптер без докинг станцията.
3. Прахосмукачката не се свързва чрез Wi-Fi; прахосмукачката не работи в 5 GHz мрежа. Възможни причини и решение: Уверете се, че рутерът ви поддържа 2,4 GHz сигнал. Поставете прахосмукачката и смартфона си възможно най-близо до маршрутизатора и опитайте да се свържете отново. Проверете дали е инсталирано приложението **AENO**. Проверете дали прахосмукачката е правилно свързана с приложението съгласно инструкциите.

4. Дистанционното управление не работи. Възможни причини и решение: Сменете батериите. Уверете се, че разстоянието от дистанционното управление до почистващата машина е не повече от 5 м и че превключвателят на захранването **14** е включен.
5. Прахосмукачката не работи по график. Възможни причини и решение: Уверете се, че превключвателят за захранване **14** е включен, а прахосмукачката е заредена и не е блокирала. Ако нулирате прахосмукачката, графикът ще бъде отменен. Задайте отново графика от приложението **AENO**.
6. Почистващото устройство се връща в докинг станцията преди приключване на почистването. Възможни причини и решение: Почистващото устройство автоматично се връща в докинг станцията, когато батерията е по-малко от 20 %. Заредете почистващото устройство. Нулирайте го с превключвателя на захранването **14**.
7. Прахосмукачката се отдръпва и не успява да почисти в някои области. Възможни причини и решение: избягвайте да пускате почистващото устройство върху тъмни повърхности, отстранете тъмните килими или кърпи от пода, затъмнете прозорците при ярка слънчева светлина, избършете инфрачервените сензори и бронята в предната част на корпуса на почистващото устройство с мека кърпа.
8. Засмукващата мощност е намаляла. Възможни причини и решение: Почистете контейнера за прах, всички филтри, четката на валяка и отвора за засмукване.
9. Почистващото устройство внезапно спира да работи. Възможни причини и решение: проверете дали батерията е заредена и дали прахосмукачката е застопорена. Проверете дали почистващата машина е в режим Clean Space: в този режим почистващата машина може да работи само 30 секунди. Нулирайте почистващата машина с превключвателя на захранването **14**.



**ПРЕДУПРЕЖДЕНИЕ** Ако нито едно от възможните решения не решава проблема ви, свържете се с вашия доставчик или сервизен център. Моля, не разглобявайте и не се опитвайте да ремонтирате устройството сами.

ASBISc си запазва правото да модифицира устройството и да прави промени и допълнения в този документ без предварително уведомяване на потребителите и не носи отговорност за възможни негативни последици, произтичащи от използването на остаряла версия на документа, или за всякакви възможни технически или печатни грешки или пропуски, както и за случайни или последващи щети, които могат да възникнат от предаването на този документ или използването на устройствата.



Тези символи указват, че при изхвърлянето на уреда, неговите батерии и акумулатори, както и на електрическите и електронните му аксесоари, трябва да спазвате разпоредбите за отпадъците от електрическо и електронно оборудване (WEEE) и за отпадъците от батерии и акумулатори. Съгласно правилата, това оборудване в края на експлоатационния живот подлежи на отделно изхвърляне. Не изхвърляйте устройството, неговите батерии и акумулатори, както и електрическите и електронните му принадлежности заедно с несортирани битови отпадъци, тъй като това би било вредно за околната среда. За да изхвърлите това оборудване, то трябва да бъде върнато в точката на продажба или предадено в местен център за рециклиране. За подробности трябва да се обърнете към местната служба за изхвърляне на битови отпадъци.

Гаранционният срок и експлоатационният живот са 2 години от датата на закупуване на продукта.

Информация за производителя: ASBISc Enterprises PLC, Agios Athanasios, Diamond Court, 43 Kolonakiou Street, 4103 Limassol, Cyprus. Произведено в Китай.

Актуална информация и подробни описания на устройствата, инструкции за свързване, сертификати и информация за фирмите, които приемат рекламации за качество и гаранции, са достъпни за изтегляне на адрес [aeno.com/documents](http://aeno.com/documents). Всички споменати търговски марки и имена на марки са собственост на съответните им собственици.

**CS** Robotický vysavač **AENO RC1S** je domácí zařízení určené k automatickému úklidu místností.

## Technické specifikace

### Robotické:

Rozměry: Ø 330×330×98 mm. Hmotnost bez obalu: 3,3 kg. Napájecí napětí: 19 V DC (vstup), 1 A, 60 W. Kapacita dobíjecí lithium-iontové nevyměnitelné baterie: 5200 miliampérhodin. Napětí napájecího adaptéru: 100–240 V AC; frekvence: 50/60 Hz. Objem nádoby na prach: 600 mm. Objem nádržky na vodu: 370 mm. Pracovní doba: 62–215 min. Rozsah provozních teplot: 0 °C až +40 °C. Doba nabíjení: 300–360 min. Maximální výška překážek, které vysavač překoná: 18 mm. Ovládání: manuální, dálkové, přes mobilní aplikaci **AENO**. Výkon záření: +18,5 dBm/70,8 mW.

### Nabíjecí stanice s odlučovačem prachu (Dokovací stanice):

Rozměry: 236×246×346 mm. Čistá hmotnost: 3,2 kg. Vstup: 220–230 V AC, 5 A. Výstup: 19 V DC, 1 A. Jmenovitý výkon: 1050 W. Provozní hluk: cca 80 dB. Doba sání: 15 sekund. Objem prachového sáčku: 2,8 l. Počet čištění před naplněním sáčku: 40.

### Obsah balení (viz obrázek a)

Vysávací robot – ❶, Dokovací stanice – ❷, Dálkové ovládání – ❸, Napájecí adaptér – ❹, Kartáč na vysávání – ❺, Nádoba na prach – ❻, Boční kartáče (4 ks) – ❼, HEPA filtr – ❽, Pěnový filtr ❾, hadřík na čištění podlahy ❿, nádoba na vodu 11, baterie do dálkového ovládání 12, návod k obsluze, záruční list, sáček na prach (5 ks).

### Omezení a varování

**UPOZORNĚNÍ:** Na spodní straně vysavače, mezi válečkovým kartáčem a krytem baterie, se nacházejí dvě UV lampy pro dezinfekci (viz obrázek 1). Ultrafialové záření je velmi nebezpečné pro zrak a může způsobit poškození, pokud je vysavač v provozu. Nikdy neotáčejte zapnutý vysavač vzhůru nohama.

Výrobek sami nerozebírejte ani neopravujte. Výrobek nepoužívejte na místech, kde hrozí nebezpečí požáru nebo výbuchu, nebo v blízkosti otevřeného ohně. Používejte pouze originální napájecí adaptér, jinak může dojít k poškození výrobku. Výrobek nepoužívejte ve venkovním prostředí. Přístroj nepřetěžujte, nezahřívajte, nepřetěžujte, neohýbejte, nestůjte na něm, nesedejte si na něj a nedotýkejte se ho mokřými rukama. Nedovolte, aby do přístroje vnikla voda, a nepoužívejte jej ve vlhkých prostorách, například v koupelnách. Neumísťujte zařízení na místa, odkud by mohlo snadno spadnout (stoly, židle, schody, vysoké plošiny apod.). Před zahájením suchého čištění nezapomeňte nainstalovat nádobu na prach **6**.

Infračervené senzory vysavače jsou nastaveny tak, aby jasný a přímý sluneční svit a velmi tmavé povrchy ovlivňovaly jeho výkon. Tmavé povrchy jsou vnímány jako překážky. Snažte se nenechávat na podlaze tmavé koberce nebo látky a za slunečného dne zakryjte okna závěsy.

Před použitím přístroje odstraňte z podlahy všechny zranitelné a potenciálně nebezpečné předměty: sklo, lampy, dráty, záclony, cennosti a šperky, sponky do vlasů, stavební suť apod. Vysavač je schopen sám překonat překážky vysoké až 18 mm. Dbejte na bezpečnost dětí a starších osob, aby nedošlo ke zranění při čištění.







Pokud se tělo vysavače během nabíjení příliš zahřeje, přestaňte nabíjet. Nepoužívejte baterii vysavače s jinými zařízeními. Baterii nezkratujte ani nerozebírejte.

Pokud spotřebič delší dobu nepoužíváte, odpojte jej od napájení. Pro plánovaný provoz musí být vysavač stále zapnutý a nabitý.

### **Nabíjení před zahájením práce**



První nabití by mělo trvat nejméně 12 hodin. To lze provést dvěma způsoby:

- Chcete-li nabíjet z napájecího adaptéru, zapněte vysavač vypínačem **14** (viz obrázek **b**) a poté zasuňte zástrčku napájecího adaptéru **4** do zásuvky **15**. Připojte zástrčku napájecího adaptéru **4** do elektrické zásuvky. Tlačítko







- «START/STOP»  se rozsvítí bíle a zazní hlasová zpráva oznamující zahájení nabíjení;
- pro nabíjení z dokovací stanice (viz obrázek c) připojte dokovací stanici do elektrické zásuvky pomocí zástrčky . Vezměte tělo vysavače  a srovnejte jeho kontakty na spodní straně mezi bočními kartáči  s kontakty dokovací stanice . Pokud je čistič správně umístěn, kontrolka LED na dokovací stanici  bude pomalu blikat bíle.







**UPOZORNĚNÍ** Dokovací stanici je nutné instalovat ke stěně (viz obrázek c). Odstraňte všechny předměty 1 metr vlevo a vpravo od stanice a 2 metry před ní.

### Ovládání vysavače pomocí tlačítek na těle vysavače

Pro uvedení do provozu je nutné zapnout vypínač  na tělese čističe (viz obrázek b). Po několika sekundách uslyšíte hlasové hlášení, že je přístroj připraven k použití. Stisknutím tlačítka «START/STOP» na horním panelu čističe jej spusťte. Opětovným stisknutím tlačítka «START/STOP» čistič zastavíte. Čistička se přepne do režimu spánku a po 10 minutách nečinnosti zhasnou všechny kontrolky LED. Probudit jej můžete stisknutím tlačítka Start/Stop. Po stisknutí tlačítka "BASE"  se čistič vrátí do dokovací stanice, kde se dobije.

### Ovládání vysavače pomocí dálkového ovládání (viz obrázek d).

Tlačítko	Akce
	Zapnutí nebo vypnutí čističky ("Start/Stop")
	Automatické čištění, zahájení práce. Čistička se sama rozhodne, kdy skončí čištění, a vrátí se na základnu, aby se dobila.
	Spuštění/zastavení provozu vysavače. Potvrzení nastavení času v režimech "Nastavení aktuálního času"  a "Plánovaný provoz"  .
	Vraťte vysavač do dokovací stanice a dobijte jej.
	Posunutí vysavače dopředu. Změna zobrazení času v režimech "Nastavení aktuálního času" a "Plánovaný provoz"

	Otočení vysavače o 180°. Změna zobrazení času v režimu "Nastavení aktuálního času" a "Plánovaný provoz"
	Otáčení vysavače doleva nebo doprava. Výběr nastavení hodin nebo minut v režimech "Nastavení aktuálního času" a "Plánovaný provoz"
	Přepínání mezi normálním a turbo režimem vysavače
	Přepnutí do režimu "Nastavení aktuálního času". Potvrzení nastavení aktuálního času
	Přepnutí do režimu plánovaného provozu. Čistička se spouští denně v nastavený čas. Chcete-li resetovat plán, stiskněte a podržte tlačítko "Plánování provozu".
	Přepnutí do režimu Clean Space. Čistič čistí obvod o průměru 1 metr. V tomto režimu pracuje čistič pouze 30 sekund.

### Dálkové ovládání vysavače

Čističku můžete ovládat z mobilní aplikace **AENO** po aktivaci Wi-Fi modulu čističky (viz obrázek **b**).

**POZOR!** Zkontrolujte, zda je smartphone připojen k síti Wi-Fi 2,4 GHz.

- Připojte dokovací stanici ke zdroji napájení. Posuňte boční spínač čističky do polohy "ZAP." a umístěte čističku na dokovací stanici.
- Přihlaste se ke svému účtu v aplikaci AENO nebo si zaregistrujte nový účet stažením mobilní aplikace z Google Play nebo Apple Store.
- Na domovské obrazovce aplikace stiskněte tlačítko "+" nebo "Přidat zařízení". V otevřeném okně vyberte kategorii "Vysavač".

**Poznámka:** pokud vás systém vyzve k aktivaci některé z funkcí smartphonu, postupujte podle pokynů v něm uvedených.

- Pokud se pole nevyplní automaticky, zadejte název a heslo sítě Wi-Fi. Zkontrolujte, zda je v pravém horním rohu vybrán režim AP.

- Na ovládacím panelu vysavače stiskněte a podržte tlačítko "Start/Stop", dokud nezačne blikat kontrolka sítě Wi-Fi. Poté na obrazovce "Pokyny pro připojení" zaškrtněte políčko "Ujistěte se, že LED bliká" a stiskněte tlačítko "Další".
- Připojte svůj smartphone k hotspotu Wi-Fi s názvem "Smart Life – XXXX". Vraťte se do aplikace a stiskněte tlačítko "Připojit".
- Počkejte, dokud se nezobrazí zpráva: "Zařízení bylo úspěšně přidáno".

**Poznámka:** zařízení lze ovládat také pomocí hlasových asistentů. Podrobné informace jsou k dispozici v úplném návodu k použití na adrese [aeno.com/documents](https://aeno.com/documents). Pokud se připojení nezdaří, ujistěte se, že je zařízení připojeno ke zdroji napájení, zapnuto a nabito, zkontrolujte nastavení Wi-Fi routeru na <https://aeno.com/cz/router-help> a poté zopakujte proces připojení.

### **Mokrý čistění s nádobou na vodu**

Na dno nádoby na vodu připevněte hadr na čištění podlah **11** (viz obrázek **e**). Otočte nádobu na vodu, otevřete její víko, naplňte ji čistou vodou alespoň do 2/3 a víko zavřete (viz obrázek **f**). Stiskněte západku nádoby na prach **13** (viz obrázek **b**) a vytáhněte nádobu na prach **6** z čističe. Poté nádobu na vodu vraťte na její místo (viz obrázek **g**). Čistič je nyní připraven k mokrému čištění. Průtok vody můžete navíc ovládat z aplikace **AENO**.

### **Výměna prachového sáčku**

Nejprve vypněte napájení a poté otevřete kryt dokovací stanice (viz obrázek **c**). Uchopte rukojeť sáčku na prach, vytáhněte ji nahoru a vyhodte sáček do koše. Vezměte nový prachový sáček z obalu a vložte kartonovou vložku prachového sáčku do speciálního otvoru uvnitř dokovací stanice, poté vložku zcela zasuňte. Zkontrolujte vložku prachového sáčku a ujistěte se, že je rukojeť zcela usazena a sací otvor na kartonu je otevřený. Zavřete vložku. Zapojte napájení a zkontrolujte, zda kontrolka pomalu bliká bíle.

## Indikátor stavu dokovací stanice

Stav indikátoru	Hodnota
Bílá kontrolka pomalu bliká.	Dokovací stanice funguje dobře.
Bílá kontrolka svítí trvale.	Robot vysypává prach do dokovací stanice.
Červené světlo rychle bliká.	Prachový sáček není správně nainstalován.
Červená kontrolka pomalu bliká.	Sací trubice nebo port dokovací stanice je zablokovaný.

### Péče o vysavač

Boční kartáče **7** lze oplachovat horkou vodou nebo čistit vlhkým hadříkem. Chcete-li vyčistit nádobu na prach **6**, vytáhněte ji z těla vysavače západkou **13** dolů. Poté otevřete nádobu na prach a vytřepejte hrubé nečistoty a prach v zásobníku (viz obrázek **h**). Otevřete západky a vytáhněte mřížku předfiltru, poté HEPA filtr **8** a pěnový filtr **9** ze zásobníku na prach. Čistěte je kartáčem nebo suchým hadříkem. Nádržku na vodu, utěrku na podlahu (hadr) a pěnový filtr lze čistit vodou. Válečkový kartáč lze vyčistit vyjmutím z pouzdra uvolněním dvou západek.

**VAROVÁNÍ** Nádobu na vodu je naplněna pouze destilovanou vodou. Na konci mokrého čištění je třeba nádržku na vodu nejprve vysušit vyprázdněním. Automatické čištění nádoby na prach je možné pouze při suchém čištění. Nádobu na prach a HEPA filtr nikdy neumývejte vodou.

### Odstraňování možných poruch

1. Čistička se nezapne. Možné příčiny a řešení: Zkontrolujte, zda je zapnutý vypínač **14**, zda je čistička nabitá, zda nejsou vybité baterie v dálkovém ovladači a zda je vzdálenost od dálkového ovladače k čističce do 5 metrů. Zkuste spustit čistič z aplikace **AENO**. Když je čistička v doku, nemusí reagovat na příkazy dálkového ovládání.

2. Vysavač se nenabíjí. Možné příčiny a řešení: Ujistěte se, že je dokovací stanice zapojena a že bílá kontrolka LED na dokovací stanici bliká. Kovové kontakty na dokovací stanici a na zařízení Rainbow očistěte měkkým suchým hadříkem. Nabíjejte zařízení Rainbow přímo z napájecího adaptéru bez dokovací stanice.
3. Vysavač se nepřipojuje přes Wi-Fi; vysavač nefunguje v 5 GHz síti. Možné příčiny a řešení: Zkontrolujte, zda váš router podporuje 2,4 GHz signál. Umístěte vysavač a smartphone co nejbližší k routeru a zkuste se znovu připojit. Zkontrolujte, zda je nainstalována aplikace **AENO**. Zkontrolujte, zda je vysavač správně připojen k aplikaci podle pokynů.
4. Dálkové ovládání nefunguje. Možné příčiny a řešení: Vyměňte baterie. Ujistěte se, že vzdálenost dálkového ovladače od čističky není větší než 5 m a že je vypínač **14** zapnutý.
5. Vysavač nepracuje podle plánu. Možné příčiny a řešení: Zkontrolujte, zda je zapnutý vypínač **14** a zda je vysavač nabitý a není zaseknutý. Pokud vysavač resetujete, plán se zruší. Znovu nastavte plán v aplikaci **AENO**.
6. Před dokončením čištění se čistič vrátí do dokovací stanice. Možné příčiny a řešení: Čistička se automaticky vrátí do dokovací stanice, když je stav baterie nižší než 20 %. Nabijte čističku. Resetujte jej vypínačem **14**.
7. Vysavač se v některých oblastech stahuje a neuklízí. Možné příčiny a řešení: Nepoužívejte čistič na tmavých plochách, odstraňte z podlahy tmavé koberce nebo látky, zaslepte okna při jasném slunečním světle, otřete infračervené senzory a nárazník v přední části těla čističe měkkým hadříkem.
8. Sací výkon se snížil. Možné příčiny a řešení: Vyčistěte nádobu na prach, všechny filtry, válečkový kartáč a sací otvor.
9. Čistička náhle přestane fungovat. Možné příčiny a řešení: Zkontrolujte, zda je baterie nabitá a zda se vysavač nezasekl. Zkontrolujte, zda je čistička v režimu Clean Space: v tomto režimu může čistička běžet pouze 30 sekund. Čističku resetujte vypínačem **14**.



**UPOZORNĚNÍ** Pokud žádné z možných řešení nevyřeší váš problém, obraťte se na svého dodavatele nebo servisní středisko. Zařízení nerozebírejte ani se nepokoušejte opravovat sami.

Společnost ASBISc si vyhrazuje právo upravovat zařízení a provádět změny a úpravy tohoto dokumentu bez předchozího upozornění uživatelů a nenese odpovědnost za případné negativní důsledky vyplývající z používání zastaralé verze dokumentu nebo za případné technické či tiskové chyby nebo opomenutí nebo náhodné či následné škody, které mohou vzniknout v důsledku předávání tohoto dokumentu nebo používání zařízení.



Tyto symboly označují, že při likvidaci spotřebiče, jeho baterií a akumulátorů a elektrického a elektronického příslušenství musíte dodržovat předpisy o likvidaci elektrických a elektronických zařízení (WEEE) a o likvidaci baterií a akumulátorů. Podle předpisů musí být toto zařízení po skončení životnosti zlikvidováno odděleně. Přístroj, baterie a akumulátory ani elektrické a elektronické příslušenství nelikvidujte společně s netříděným komunálním odpadem, protože by to bylo škodlivé pro životní prostředí. Chcete-li toto zařízení zlikvidovat, musíte jej vrátit na prodejní místo nebo odevzdat v místním recyklačním centru. Podrobnosti vám sdělí místní služba pro likvidaci domovního odpadu.

Záruční doba a životnost je 2 roky od data zakoupení výrobku.

Informace o výrobci: ASBISc Enterprises PLC, Agios Athanasios, Diamond Court, 43 Kolonakiou Street, 4103 Limassol, Kypr. Vyrobeno v Číně.

Aktuální informace a podrobné popisy zařízení, návody k připojení, certifikáty a informace o společnostech, které přijímají reklamace kvality a záruky, jsou k dispozici ke stažení na adrese [aeno.com/documents](http://aeno.com/documents). Všechny uvedené ochranné známky a názvy značek jsou majetkem příslušných vlastníků.

**DE** Saugroboter **AENO RC1S** ist dazu bestimmt, für die Räume automatisch zu reinigen.

## Technische Daten

### Von Roboter:

Abmessungen: Ø 330×330×98 mm. Gewicht ohne Verpackung: 3,3 kg. Versorgungsspannung des Roboters: 19 V DC (Eingang), 1 A, 60 W. Kapazität: 5200 mAh. Spannung des Netzteils: 100–240 V; Frequenz: 50/60 Hz. Kapazität Staubbehälter: 600 ml. Das Fassungsvermögen des Wassertanks: 370 ml. Betriebsdauer: 62–215 Minuten. Betriebstemperaturbereich: 0 °C bis +40 °C. Ladezeit: 300–360 Minuten. Der Saugroboter kann Türschwellen mit einer Höhe von 18 mm überwinden. Steuerung: Manuell, per Fernbedienung, mit **AENO** Mobile App. Strahlungsleistung: +18,5 dBm/70,8 mW.

### Von Ladenstation:

Abmessungen: 236×246×346 mm. Nettogewicht: 3,2 kg. Eingang: 220–230 V AC, 5 A. Ausgang: 19 V DC, 1 A. Nennleistung: 1050 W. Betriebsgeräusch: ca. 80 dB. Ansaugzeit: 15 Sekunden. Kapazität Staubbehälter: 2,8 L. Die Anzahl der Reinigungen, bis der Staubbeutel voll ist: 40.

### Lieferumfang (siehe Abbildung a)

Saugroboter ①, Ladestation ②, Fernbedienung ③, Stromadapter ④, Pflegebürste ⑤, Staubbehälter ⑥, Seitenbürsten (4) ⑦, Hocheffizienzfilter ⑧, Schaumstofffilter ⑨, Bodenreinigungstuch ⑩, Wasserbehälter – ⑪, Batterien für Fernbedienung – ⑫, Kurzanleitung, Garantiekarte, Staubbeutel (5).

### Beschränkungen und Warnungen

**WARNUNG!** An der Unterseite des Saugroboters sind zwischen der Walzenbürste und der Batterieabdeckung zwei UV-Lampen zur Desinfektion angebracht (siehe Abbildung I). Ultraviolette Strahlung ist sehr gefährlich für die Augen und kann sie schädigen, wenn Sie während des Betriebs an die Glühbirnen schauen. Drehen Sie den Saugroboter niemals auf den Rücken, wenn er eingeschaltet ist.

Nehmen Sie nie das Gerät selbst auseinander und reparieren Sie es nicht. Verwenden Sie das Produkt nicht an Orten, an denen Brand- oder Explosionsgefahr besteht, oder in der Nähe von offenen Flammen. Verwenden Sie nur originales Zubehör. Nur dafür kann der Hersteller die Sicherheit gewährleisten. Verwenden Sie das Gerät nicht im Freien. Belasten, erwärmen, ziehen oder biegen Sie es nicht, stellen oder setzen Sie auf dem Gerät nicht und berühren Sie es nicht mit nassen Händen. Achten Sie darauf, dass kein Wasser in das Gerät eindringt, und verwenden Sie das Gerät nicht in feuchten Räumen wie Badezimmern. Stellen Sie das Gerät nicht an Orten auf, an denen es leicht herunterfallen könnte (Tische, Stühle, Leitern, hohe Plattformen usw.). Stellen Sie einen Staubbehälter auf, bevor Sie mit der trockenen Reinigung beginnen **6**.

Die Infrarotsensoren des Saugroboter sind so konfiguriert, dass helles und direktes Sonnenlicht sowie sehr dunkle Oberflächen seine Leistung beeinträchtigen. Dunkle Oberflächen werden als Hindernisse wahrgenommen. Versuchen Sie, keine dunklen Teppiche oder Stoffe auf dem Boden liegen zu lassen, und decken Sie an sonnigen Tagen die Fenster mit Vorhängen ab. Entfernen Sie vor der Benutzung des Geräts alle empfindlichen und potenziell gefährlichen Gegenstände vom Boden: Glas, Lampen, Kabel, Vorhänge, Wertgegenstände und Schmuck, Haarnadeln, Bauschutt usw. Der Saugroboter ist in der Lage, Hindernisse bis zu einer Höhe von 18 mm selbstständig zu überwinden. Achten Sie bei der Reinigung auf die Sicherheit von Kindern und älteren Menschen, um Verletzungen zu vermeiden. Wenn der Saugroboter während der Ladung zu heiß ist, beenden Sie die Ladung. Verwenden Sie den Akku des Saugroboters nicht mit anderen Geräten zusammen. Schließen Sie die Batteriepole nicht kurz und nehmen Sie sie nicht auseinander.

Schalten Sie das Gerät aus, wenn es für längere Zeit nicht in Betrieb ist. Der Saugroboter muss immer eingeschaltet und aufgeladen sein, um nach einem Zeitplan zu arbeiten.

## Batterien vor dem Gebrauch aufladen

Die erste Ladung sollte mindestens 12 Stunden dauern. Dies kann auf zwei Arten geschehen:













- Zur Ladung über das Netzteil schalten Sie den Saugroboter mit dem Schalter 14 (siehe Abbildung B), dann den Stromadapter einstecken 4 in die Steckdose 15. Netzadapter-Stecker 4 stecken Sie in eine Steckdose. Die Start/Stopp-☺ Taste wird weiß blinken und die Ladung wird mit der Sprachansage beginnen;
- um über die Ladenstation zu laden (siehe Abbildung C), schließen Sie die Ladenstation mit dem Netzstecker 18 an die Steckdose an. Nehmen Sie den Saugroboter 1 und verbinden Sie die Kontakte an der Unterseite zwischen den Seitenbürsten 7 und den Kontakten der Ladestation 19. Wenn der Saugroboter richtig positioniert ist, blinkt die LED an der Ladestation 17 langsam weiß.

**WARNUNG!** Die Ladestation muss an der Wand installiert werden (siehe Abbildung C). Entfernen Sie alle Gegenstände im Umkreis von 1 m links und rechts von der Station und 2 m vor der Station.

## Mit den Tasten am Gehäuse steuern

Der Stromschalter 14 am Gehäuse muss eingeschaltet sein, um den Betrieb zu starten (siehe Abbildung B). Nach ein paar Sekunden klingt die Sprachansage, die bedeutet, dass der Roboter bereit für die Nutzung ist. Um zu starten, drücken Sie die Start/Stopp-Taste auf der Oberseite des Geräts ☺. Drücken Sie die Start/Stopp-Taste erneut, um den Saugroboter anzuhalten. Nach 10 Minuten Inaktivität versetzt der Saugroboter in Standby, alle Lichter erlöschen. Sie können den Modus durch die Start/Stop-Taste deaktivieren. Drücken Sie die Taste «Base» ☺, damit der Saugroboter zum Aufladen in die Ladestation zurückkehrt.

## Fernbedienung (siehe Abbildung D)

Taste	Funktion
	Saugroboter ein-/ausschalten ("Start/Stop")
	Automatische Reinigung, Reinigung starten. Saugroboter entscheidet, wann er mit der Reinigung fertig ist und kehrt zur Basis zurück, um sich aufzuladen
	Start/Stop. In den Modi «Uhrzeit festlegen»  und «Timer einstellen»  kann man die Zeit/Uhr bestätigen
	Saugroboter kehrt zur Basis zurück, um sich aufzuladen
	Der Saugroboter fährt in die gewünschte Richtung (nach vorne). In den Modi "Uhrzeit festlegen" und "Timer einstellen" kann man die Zeit/Uhr ändern
	Der Saugroboter dreht sich um 180 Grad. In den Modi "Uhrzeit festlegen" und "Timer einstellen" kann man die Zeit/Uhr ändern
	Der Saugroboter fährt in die gewünschte Richtung (links, rechts). Stunden/Minuten in den Modi "Uhrzeit festlegen" und "Timer einstellen" festlegen.
	Normal- und Turbomodus des Saugroboters umschalten
	Den Modus "Uhrzeit festlegen" aktivieren. Die aktuellen Zeiteinstellungen bestätigen
	Den Modus "Timer einstellen" aktivieren. Der Saugroboter startet die Reinigung täglich zur eingestellten Zeit. Um den Timer zurückzusetzen, drücken und halten Sie die Taste "Timer einstellen"
	Den Modus "Einzelstellen-Reinigung" aktivieren. Der Saugroboter reinigt einen Umkreis von 1 m im Durchmesser. In diesem Modus reinigt der Saugroboter nur 30 Sekunden lang.

## Fernsteuerung des Saugroboters

Sie können den Saugroboter über die **AENO** Mobile App steuern, nachdem Sie das Wi-Fi-Modul des Saugroboters aktiviert haben  (siehe Abbildung B).

**WARNUNG!** Stellen Sie sicher, dass Ihr Smartphone mit dem Wi-Fi-Netzwerk (2,4-GHz) verbunden ist.

- Schließen Sie die Ladestation an das Stromnetz an. Schieben Sie den Seitenschalter des Saugroboters in die Position "ON" und stellen Sie den auf die Ladestation.
- Loggen Sie sich in Ihr Konto in der AENO-App ein oder registrieren Sie ein neues Konto, nachdem Sie die mobile App von Google Play oder dem Apple Store heruntergeladen haben.
- Tippen Sie auf das "+" Symbol oder "Gerät hinzufügen" auf dem Startbildschirm der App. In dem sich öffnenden Fenster wählen Sie die Kategorie "Staubsauger".

**Hinweis:** Wenn Sie von einem System aufgefordert werden, Funktionen auf Ihrem Smartphone zu aktivieren, befolgen Sie die diesen Hinweise.

- Geben Sie den Namen und das Passwort Ihres Wi-Fi-Netzwerks ein, falls die Felder nicht automatisch ausgefüllt werden. Vergewissern Sie sich, dass in der oberen rechten Ecke der AP-Modus ausgewählt ist.
- Drücken Sie die Start/Stop-Taste auf dem Bedienfeld des Saugroboters, bis die LED für das Wi-Fi-Netzwerk zu blinken beginnt. Auf dem Bildschirm "Hinweise zum Verbinden von Geräten" ankreuzen Sie das Feld "Stellen Sie sicher, dass die LED blinkt" und tippen Sie auf "weiter".
- Verbinden Sie Ihr Smartphone mit dem Wi-Fi-Hotspot "Smart Life – XXXX". Gehen Sie zurück zur App und tippen Sie "verbinden".
- Warten Sie, bis die Meldung: "Gerät erfolgreich hinzugefügt" erscheint.

**Hinweis:** Das Gerät kann auch über Sprachassistenten gesteuert werden. Detaillierte Informationen finden Sie in der vollständigen Bedienungsanleitung unter **[aeno.com/documents](http://aeno.com/documents)**. Wenn die Verbindung fehlschlägt, stellen Sie sicher, dass das Gerät an eine Stromquelle [aeno.com/documents](http://aeno.com/documents)

angeschlossen, eingeschaltet und aufgeladen ist, überprüfen Sie die WLAN-Einstellungen des Routers unter <https://aeno.com/router-help> und wiederholen Sie dann den Verbindungsvorgang.

### **Nassreinigung (Wasserbehälter verwenden)**

Befestigen Sie ein Bodenreinigungstuch **10** (siehe Abbildung **E**) am Boden des Wasserbehälters **11**. Drehen Sie den Wasserbehälter um, öffnen Sie ihn, füllen Sie den Behälter zu mindestens 2/3 mit sauberem Wasser und schließen Sie ihn (siehe Abbildung **F**). Drücken Sie die Verriegelung des Staubbehälters **13** (siehe Abbildung **B**) nach unten und nehmen Sie den Staubbehälter **6** aus dem Saugroboter. Setzen Sie dann einen Wasserbehälter an seine Stelle (siehe Abbildung **G**). Der Saugroboter ist bereit für die Nassreinigung. Zusätzlich kann die Wasserversorgung über die **AENO-App** gesteuert werden.

### **Staubbeutel auswechseln**

Schalten Sie zuerst das Gerät aus und öffnen Sie dann die Ladestation (siehe Abbildung **C**). Fassen Sie den Griff des Staubsaugerbeutels an und ziehen Sie ihn nach oben, dann werfen Sie den Staubsaugerbeutel in den Auffangbehälter. Nehmen Sie einen neuen Staubsaugerbeutel aus der Verpackung und stecken Sie den Kartoneinsatz des Staubsaugerbeutels in den dafür vorgesehenen Schlitz in der Ladestation und drücken Sie den Einsatz ganz hinein. Überprüfen Sie den Einsatz des Staubbeutels und stellen Sie sicher, dass der Griff ganz eingesteckt ist und die Ansaugöffnung am Karton offen ist. Schließen Sie den Einsatz. Schließen Sie die Stromversorgung an und prüfen Sie, ob die LED langsam weiß blinkt.

### **Kontrollleuchte der Ladestation**

Status des Indikators	Bedeutung
Das weiße Licht blinkt langsam.	Die Ladestation funktioniert einwandfrei.
Das weiße Licht blinkt ständig.	Der Roboter staubt in der Ladestation ab.

Das rote Licht blinkt schnell.	Der Staubbeutel ist nicht richtig eingesetzt.
Das rote Licht blinkt langsam.	Das Saugrohr oder der Anschluss der Ladenstation ist blockiert.

## Pflege

Die Seitenbürsten **7** können mit heißem Wasser gewaschen oder mit einem feuchten Tuch gereinigt werden. Zum Reinigen des Staubbehälters **6** ziehen Sie ihn mit dem Verschluss **13** nach unten aus dem Saugroboter gehäuse heraus. Öffnen Sie dann den Behälter und schütteln Sie die groben Verunreinigungen und den Staub im Behälter aus (siehe Abbildung **h**). Öffnen Sie die Verschlüsse und entnehmen Sie das Vorfiltergitter, dann den HEPA-Filter **8** und den Schaumstofffilter **9** aus dem Staubbehälter. Reinigen Sie sie mit einer Bürste oder einem trockenen Tuch. Der Wasserbehälter, das Bodentuch und der Schaumstofffilter können mit Wasser gereinigt werden. Die Walzenbürste kann gereinigt werden, indem sie durch Lösen der beiden Verriegelungen aus dem Gehäuse genommen wird.

**WARNUNG!** Der Wasserbehälter ist nur mit destilliertem Wasser gefüllt. Am Ende der Nassreinigung sollte der Wassertank getrocknet werden, indem er zunächst entleert wird.

Waschen Sie den Staubbehälter und den HEPA-Filter niemals mit Wasser aus.

## Fehlerbehebung

1. Der Saugroboter lässt sich nicht einschalten. Mögliche Ursache und Lösung: Prüfen Sie, ob der Netzschalter **14** eingeschaltet ist, der Saugroboter aufgeladen ist, die Batterien in der Fernbedienung nicht erschöpft sind und die Entfernung zwischen Fernbedienung und Saugroboter nicht mehr als 5 Meter beträgt. Versuchen Sie, den Saugroboter über die **AENO-App** zu starten. Wenn der Saugroboter aufgeladen ist, reagiert er möglicherweise nicht auf Fernbedienungsbefehle.
2. Der Saugroboter wird nicht laden. Mögliche Ursache und Lösung: Vergewissern Sie sich, dass die Ladestation eingesteckt ist und dass die



weiße LED blinkt. Reinigen Sie die Metallkontakte an der Ladestation und am Saugroboter mit einem weichen, trockenen Tuch von Schmutz. Laden Sie den Saugroboter direkt über das Netzteil auf.

3. Der Saugroboter ist nicht über Wi-Fi verbunden; der Saugroboter funktioniert nicht über das 5-GHz-Netz. Mögliche Ursachen und Lösung: Stellen Sie sicher, dass Ihr Router das 2,4-GHz-Signal unterstützt. Stellen Sie den Saugroboter und das Smartphone so nah wie möglich an den Router und versuchen Sie erneut, eine Verbindung herzustellen. Überprüfen Sie, ob die **AENO-App** installiert ist. Vergewissern Sie sich, dass der Saugroboter gemäß den Anweisungen mit der App verbunden ist.
4. Die Fernbedienung funktioniert nicht. Mögliche Ursache und Lösung: Ersetzen Sie die Batterien. Vergewissern Sie sich, dass der Abstand zwischen der Fernbedienung und dem Saugroboter nicht mehr als 5 Meter ist und dass der Netzschalter **14** eingeschaltet ist.
5. Der Saugroboter läuft nicht nach Plan. Mögliche Ursache und Lösung: Vergewissern Sie sich, dass der Netzschalter **14** eingeschaltet ist und dass der Saugroboter geladen ist und nicht klemmt. Wenn Sie den Saugroboter zurücksetzen, wird der Zeitplan gelöscht. Stellen Sie den Zeitplan erneut über die **AENO-App** ein.
6. Der Saugroboter kehrt in die Dockingstation zurück, bevor die Reinigung abgeschlossen ist. Mögliche Ursachen und Lösung: Der Saugroboter kehrt automatisch in die Ladestation zurück, wenn die Akkuladung weniger als 20 % beträgt. Laden Sie den Saugroboter auf. Starten Sie es mit dem Netzschalter **14** neu.
7. Der Roboter funktioniert, fährt aber rückwärts und reinigt an manchen Stellen nicht. Mögliche Ursachen und Lösungen: Vermeiden Sie es, den Saugroboter über dunkle Oberflächen laufen zu lassen, entfernen Sie dunkle Teppiche oder Stoffe vom Boden, verdunkeln Sie die Fenster bei hellem Sonnenlicht, wischen Sie die Infrarotsensoren und den Stoßfänger an der Vorderseite des Saugroboters mit einem weichen Tuch ab.
8. Die Saugleistung hat abgenommen. Mögliche Ursachen und Lösung: Staubbehälter, alle Filter, Walzenbürste und Saugöffnung reinigen.

9. Der Saugroboter funktioniert plötzlich nicht mehr. Mögliche Ursachen und Lösung: Prüfen Sie, ob die Batterie geladen ist und ob der Saugroboter nicht festsitzt. Vergewissern Sie sich, dass sich der Saugroboter nicht im Modus "Einzelstellen-Reinigung" ist. In diesem Modus reinigt der Saugroboter nur 30 Sekunden lang. Setzen Sie den Saugroboter mit dem Netzschalter **14** zurück.

**WARNUNG!** Wenn keine der möglichen Lösungen das Problem behebt, wenden Sie sich an Ihren Lieferanten oder Ihre Kundendienststelle. Bitte zerlegen Sie das Gerät nicht und versuchen Sie nicht, es selbst zu reparieren.

ASBISc behält sich das Recht vor, das Gerät zu modifizieren und Änderungen an diesem Dokument ohne vorherige Ankündigung an die Benutzer vorzunehmen, und ist nicht verantwortlich für mögliche negative Folgen, die sich aus der Verwendung einer veralteten Version des Dokuments ergeben, sowie für mögliche technische und typografische Fehler oder Auslassungen oder versehentliche oder damit zusammenhängende Schäden, die sich aus der Übertragung dieses Dokuments oder der Verwendung von Geräten ergeben können.



Diese Symbole weisen darauf hin, dass Sie bei der Entsorgung des Geräts, seiner Batterien und Akkus sowie seines elektrischen und elektronischen Zubehörs Elektro- und Elektronikgeräte-Abfall (WEEE) und Entsorgungsvorschriften für Batterien und Akkumulatoren befolgen müssen. Gemäß den Vorschriften müssen diese Geräte am Ende ihrer Nutzungsdauer getrennt entsorgt werden. Entsorgen Sie das Gerät, seine Batterien und Akkus sowie sein elektrisches und elektronisches Zubehör nie zusammen mit unsortiertem Siedlungsabfall, da dies umweltschädlich ist. Um dieses Gerät zu entsorgen, muss es im Geschäft zurückgegeben oder bei einem örtlichen Recyclingzentrum abgegeben werden. Nähere Informationen zum örtlichen Müllentsorgungssystem erhalten Sie auch direkt beim zuständigen Gemeindeamt.

Die Garanzzeit und Lebensdauer beträgt 2 Jahre ab dem Kaufdatum des Produkts. Angaben zum Hersteller: ASBISc Enterprises PLC, Agios Athanasios, Diamond Court, 43 Kolonakiou Street, 4103 Limassol, Zypern. In China hergestellt.

Aktuelle Informationen und eine ausführliche Beschreibung des Gerätes sowie Anschlusshinweise, Zertifikate, Informationen über qualitätsübernehmende Unternehmen und Garantien stehen unter [aeno.com/documents](http://aeno.com/documents) zum Download bereit. Alle erwähnten Warenzeichen und Markennamen sind das Eigentum ihrer jeweiligen Inhaber.

**ET** Robottolmuimeja **AENO RC15** on kodune seade, mis on mõeldud ruumide automaatseks puhastamiseks.

## **Tehnilised andmed**

### **Robootiline:**

Mõõtmed: Ø 330×330×98 mm. Kaal ilma pakendita: 3,3 kg. Toitepinge: 19 V DC (sisend), 1 A, 60 V. Taaslaetava liitium-ioon aku mahutavus: 5200 mAh. Toiteadapteri pinge: 100–240 V vahelduvoolu; sagedus: 50/60 Hz. Tolmumahuti mahutavus: 600 milliliitrit. Veepaagi maht: 370 ml. Tööaeg: 62–215 min. Töötemperatuuri vahemik: 0 °C kuni +40 °C. Laadimisaeg: 300–360 min. Tolmuimeja poolt ületatavate takistuste maksimaalne kõrgus: 18 mm. Juhtimine: käsitsi, kaugjuhtimine, **AENO** mobiilirakenduse kaudu. Emissioonivõimsus: +18,5 dBm/70,8 mW.

### **Laadimisjaam koos tolmukslektoriga (dokkimisjaam):**

Mõõtmed: 236×246×346 mm. Netokaal: 3,2 kg. Sisend: 220–230 V vahelduvoolu, 5 A. Väljund: 19 V DC, 1 A. Nimivõimsus: 1050 W. Töömüra: umbes 80 dB. Imemisaeg: 15 sek. Tolmukoti mahutavus: 2,8 l. Puhastuste arv enne koti täitumist: 40.

### **Pakendi sisu (vt joonis a)**

Tolmuimeja robot – ①, Laadimisjaam koos tolmukslektoriga (dokkimisjaam) – ②, kaugjuhtimispult – ③, toiteadapter – ④, tolmu puhastushari – ⑤, tolmukslektor – ⑥, külgharjad (4 tk) – ⑦, HEPA-filter – ⑧, Vahufilter ⑨, põrandapuhastuslapp ⑩, veekonteiner ⑪, patareid kaugjuhtimispuldi jaoks ⑫, kasutusjuhend, garantiikaart, tolmukslektor (5 tk).

### **Piirangud ja hoiatused**

**HOIATUS:** tolmuimeja põhjas, rulliharja ja akukaane vahel, on kaks UV-violettlampi desinfitseerimiseks (vt joonis i). Ultraviolettkiirgus on väga ohtlik nägemisele ja võib kahjustada silmi, kui seda vaadatakse tolmuimeja töö ajal. Ärge kunagi keerake tolmuimejat tagurpidi, kui see on sisse lülitatud.

Ärge võtke toodet ise lahti ega parandage seda. Ärge kasutage toodet piirkondades, kus on tule- või plahvatusoht, ega lahtise tule läheduses. Kasutage ainult originaaltoiteadapterit, vastasel juhul võib toode kahjustada. Ärge kasutage toodet välitingimustes. Ärge koormake seadet üle, ärge kuumutage, ärge lohistage, ärge painutage, ärge seiske või istuge seadme peal ega puudutage seda märgade kätega. Ärge laske seadmesse vett sisse ja ärge kasutage seadet niisketes ruumides, näiteks vannitubades. Ärge paigutage seadet sinna, kus see võib kergesti maha kukkuda (lauad, toolid, trepid, kõrged platvormid jne). Enne keemilise puhastuse alustamist paigaldage kindlasti tolmukast **6**.

Tolmuimeja infrapunaandurid on konfigureeritud nii, et heledad ja otsene päikesevalgus ning väga tumedad pinnad mõjutavad selle jõudlust. Tumedaid pindu tajutakse takistustena. Püüdke mitte jätta põrandale tumedaid vaipu või kangaid ja päikesepaistelisel päeval katke aknad kardinatega.

Enne seadme kasutamist eemaldage põrandalt kõik haavatavad ja potentsiaalselt ohtlikud esemed: klaas, lambid, juhtmed, kardinaad, väärisesemed ja ehted, juuksenõelad, ehitusprahi jne. Tolmuimeja suudab iseseisvalt ületada kuni 18 mm kõrguseid takistusi. Hoolitsege laste ja eakate ohutuse eest, et vältida vigastusi puhastamise ajal.

Kui tolmuimeja korpus muutub laadimise ajal liiga kuumaks, lõpetage laadimine. Ärge kasutage tolmuimeja akut koos teiste seadmetega. Ärge lühistage ega võtke akut lahti.

Lülitage seade vooluvõrgust välja, kui seda pikka aega ei kasutata. Planeeritud tööks peab tolmuimeja olema alati sisse lülitatud ja laetud.

### **Laadimine enne töö alustamist**

Esimene laadimine peaks kestma vähemalt 12 tundi. Seda saab teha kahel viisil:

- Laadimiseks toiteadapterist lülitage tolmuimeja sisse lülitiga **14** (vt joonis **b**) ja ühendage seejärel toiteadapteri pistik **4** pistikupessa **15**. Ühendage

toiteadapteri pistik 4 vooluvõrku. ☺ «START/STOP»-nupp süttib valgeks ja laadimise algusest annab märku helisignaal;

- laadimiseks dokkimisjaamast (vt pilti c), ühendage dokkimisjaam toitepistikuga 18 abil vooluvõrku. Võtke tolmuimeja korpus 1 ja joondage selle kontaktid põhjas külgharjade 7 vahel dokkimisjaama kontaktidega 19. Kui puhastusvahend on õigesti paigutatud, vilgub dokkimisjaama 17 valgusdiodid aeglaselt valget värvi.











**ETTEVAATUST** Dokkimisjaam tuleb paigaldada vastu seina (vt joonis c). Eemaldage kõik objektid 1 meetri kaugusel jaamast vasakul ja paremal ning 2 meetrit selle ees.

### Tolmuimeja juhtimine korpusel olevate nuppude abil

Tööleviimiseks tuleb lülitada sisse puhasti korpusel olev toitelüliti 14 (vt joonis b). Mõne sekundi pärast kuulete häälsõnumit, mis näitab, et seade on kasutusvalmis. Puhasti käivitamiseks vajutage puhastusseadme ülemisel paneelil olevat nuppu «START/STOP». Puhasti seiskamiseks vajutage uuesti nuppu «START/STOP». Puhastusseade lülitub puhkeolekusse ja kõik valgusdiodid kustuvad pärast 10-minutilist tegevusetust. Saate selle äratada, vajutades nuppu Start/Stop. Pärast nupu "BASE" ☺ vajutamist pöördub puhasti laadimiseks tagasi dokkimisjaama.

### Juhtige tolmuimejat kaugjuhtimispuldi abil (vt joonis d).

Nupp	Tegevus
☺	Puhastusseadme sisse- või väljalülitamine ("Start/Stop")
⏮	Automaatne puhastamine, töö alustamine. Puhastusseade otsustab, millal ta on puhastamise lõpetanud, ja pöördub tagasi baasi, et laadida

	Tolmuimeja töö käivitamine/peatamine. Aja seadistamise kinnitamine režiimidel "Praeguse aja seadistamine"  ja "Ajastatud töö" 
	Pöörake tolmuimeja laadimiseks tagasi dokkimisjaama
	Tolmuimeja edasiliikumine. Aja kuvamise muutmine režiimidel "Praeguse aja seadistamine" ja "Plaaniline töö"
	Tolmuimeja pööramine 180°. Aja kuvamise muutmine režiimil "Praeguse aja seadistamine" ja "Plaaniline töö"
	Tolmuimeja pööramine vasakule või paremale. Tundide või minutite seadistuse valimine režiimidel "Praeguse kellaaja seadistamine" ja "Ajastatud töö"
	Vahetus tolmuimeja tavalise ja turborežiimi vahel
	Üleminek režiimi "Praeguse kellaaja seadistamine". Praeguse aja seadmise kinnitamine
	Üleminek plaanipärasele töörežiimile. Puhastusseade hakkab igapäevaselt tööle määratud ajal. Ajakava lähtestamiseks vajutage ja hoidke all nuppu "Toiminguga ajakava".
	Puhta ruumi režiimi lülitamine. Puhasti puhastab 1 meetri läbimõõduga ümbermõõtu. Puhasti töötab selles režiimis ainult 30 sekundit.

### Tolmuimeja kaugjuhtimispuht

Pärast puhastusseadme Wi-Fi-mooduli  aktiveerimist saab puhastusseadet juhtida **AENO** mobiilirakendusest (vt joonis **b**).

**HOIATUS!** Veenduge, et teie nutitelefon on ühendatud 2,4 GHz Wi-Fi võrku.

- Ühendage dokkimisjaam vooluvõrku. Lükake puhastusseadme küljelüliti asendisse "S.LÜLITA" ja asetage puhastusseade dokkimisjaama.
- Logige oma kontole sisse AENO rakenduses või registreerige uus konto, laadides mobiilirakenduse alla Google Play või Apple Store'ist.

- Vajutage rakenduse avakuval "+" või "Lisa seade". Avanenud aknas valige kategooria "Tolmuimeja".

**Märkus:** kui süsteem palub teil aktiveerida nutitelefonis mõni funktsioon, järgige selles antud nõuandeid.

- Sisestage oma Wi-Fi-võrgu nimi ja parool, kui väljad ei ole automaatselt täidetud. Veenduge, et AP-režiim on valitud paremas ülemises nurgas.
- Vajutage tolmuimeja juhtpaneelil nuppu "Alusta/Peatus" ja hoidke seda all, kuni Wi-Fi-võrgu märgutuli hakkab vilkuma. Seejärel märgistage ekraanil "Ühendusjuhised" ruut "Veenduge, et LED vilgub" ja vajutage "Järgmine".
- Ühendage oma nutitelefoni Wi-Fi hotspotiga nimega "Smart Life – XXXX". Mine tagasi rakendusse ja vajuta "Edasi".
- Oodake, kuni ilmub teade: "Seade edukalt lisatud".

**Märkus:** seadet saab juhtida ka häälassistentide kaudu. Üksikasjalik teave on saadaval täielikus kasutusjuhendis aadressil [aeno.com/documents](https://aeno.com/documents). Kui ühendus ebaõnnestub, veenduge, et seade on ühendatud toiteallikaga, sisse lülitatud ja laetud, kontrollige ruuteri WiFi-sätteid aadressil <https://aeno.com/router-help> ja seejärel korra ühendamisprotsessi.

### Märg puhastamine veekonteineriga

Kinnitage põrandapuhastuslapp **11** (vt joonis **e**) veepaagi põhja. Keerake veepaak ümber, avage selle kaas, täitke veepaak vähemalt 2/3 ulatuses puhta veega ja sulgege kaas (vt joonis **f**). Vajutage tolmuimekonteineri lukustit **13** (vt joonis **b**) alla ja tõmmake tolmuimekonteiner **6** puhastist välja. Seejärel asetage veepaak oma kohale (vt joonis **g**). Puhasti on nüüd valmis märgpuhastuseks. Lisaks saate veevoolu juhtida **AENO** rakendusest.

### Tolmukoti väljavahetamine

Esmalt lülitage seade välja ja seejärel avage dokkimisjaama kaas (vt joonis **c**). Võtke tolmukoti käepidemest kinni ja tõmmake seda ülespoole, seejärel visake tolmuimekott prügikasti. Võtke pakendist uus tolmuimekott ja sisestage tolmuimekoti

pappkott spetsiaalsesse pessa dokkimisjaama sees, seejärel lükake sisestus lõpuni sisse. Kontrollige tolmukoti sisestust, veendudes, et käepide on täielikult paigas ja imemisava papp on avatud. Sulgege sisestus. Ühendage seade vooluvõrku ja kontrollige, et märgutuli vilgub aeglaselt valgena.

### Dokkimisjaama indikaatorite olek

Indikaatori staatus	Väärtus
Valge LED vilgub aeglaselt.	Dokkimisjaam töötab hästi.
Valge LED põleb pidevalt.	Robot pauskab tolmu dokkimisjaama.
Punane tuli vilgub kiiresti.	Tolmukott ei ole õigesti paigaldatud.
Punane märgutuli vilgub aeglaselt.	Imitoru või dokkimisjaama port on ummistunud.

### Tolmuimeja hooldamine

Külgharju 7 saab loputada kuuma veega või puhastada niiske lapiga. Tolmukonteineri puhastamiseks 6 tõmmake see tolmuimeja korpusest välja nii, et sulgur 13 on allapoole suunatud. Seejärel avage tolmukonteiner ja raputage prügikastis olev jämepuru ja tolm välja (vt pilti h). Avage lukud ja tõmmake esifiltri võre, seejärel HEPA-filtri 8 ja vahufiltri 9 tolmumahutist välja. Puhastage neid harja või kuiva lapiga. Veepaaki, pörandaklappe (lappi) ja vahufiltrit saab puhastada veega. Rullharja saab puhastada, kui eemaldada see korpusest, vabastades kaks lukustit.

**HOIATUS** Veemahuti on täidetud ainult destilleeritud veega. Märgpuhastuse lõpus tuleb veepaak esmalt tühjendada ja kuivatada.

Tolmukonteineri automaatne puhastamine on võimalik ainult kuivpuhastusega.

Ärge kunagi peske tolmumahutit ja HEPA-filtrit veega.



## Võimalike rikete tõrkeotsing

1. Puhasti ei lülitu sisse. Võimalikud põhjused ja lahendus: Kontrollige, et toitelüliti **14** on sisse lülitatud, puhasti on laetud, kaugjuhtimispuldi patareid ei ole tühjad ja kaugjuhtimispuldi ja puhasti vaheline kaugus ei ületa 5 meetrit. Proovige käivitada puhastusvahend **AENO** rakendusest. Kui puhastusseade on dokitud, ei pruugi see reageerida kaugjuhtimispuldi käskudele.
2. Tolmuimeja ei lae. Võimalikud põhjused ja lahendus: Veenduge, et dokkimisjaam on ühendatud ja et dokkimisjaama valge valgusdiood vilgub. Puhastage dokkimisjaama ja Rainbow metallkontaktid pehme, kuiva lapiga. Laadige Rainbow't otse toiteadapterist ilma dokkimisjaamata.
3. Tolmuimeja ei ühendu Wi-Fi kaudu; tolmuimeja ei tööta 5 GHz võrgus. Võimalikud põhjused ja lahendus: Veenduge, et teie ruuter toetab 2,4 GHz signaali. Asetage tolmuimeja ja nutitelefon ruuterile võimalikult lähedale ja proovige uuesti ühendust luua. Kontrollige, kas rakendus **AENO** on paigaldatud. Kontrollige, kas tolmuimeja on vastavalt juhiste korralikult rakendusega ühendatud.
4. Kaugjuhtimispult ei tööta. Võimalikud põhjused ja lahendus: Vahetage patareid välja. Veenduge, et kaugjuhtimispuldi ja puhastusseadme vaheline kaugus ei oleks suurem kui 5 m ja et toitelüliti **14** oleks sisse lülitatud.
5. Tolmuimeja ei tööta graafiku järgi. Võimalikud põhjused ja lahendus: Veenduge, et toitelüliti **14** on sisse lülitatud ja et tolmuimeja on laetud ega ole kinni. Kui lähtestate tolmuimeja, tühistatakse ajakava. Seadistage ajakava uuesti **AENO** rakendusest.
6. Puhastusseade naaseb dokkimisjaama enne puhastamise lõpetamist. Võimalikud põhjused ja lahendus: Puhastusseade pöördub automaatselt tagasi dokkimisjaama, kui aku on alla 20 %. Laadige puhastusvahendit. Lähtestage see toitelülitiga **14**.

7. Tolmuimeja tõmbub tagasi ja ei suuda mõnes kohas puhastada. Võimalikud põhjused ja lahendus: vältige puhastusseadme töötamist tumedatel pindadel, eemaldage põrandalt tumedad vaibad või lapid, pimestage aknad eredas päikesevalguses, pühkige infrapunaandurid ja puhastusseadme korpuse esiosas olev pörkeraam pehme lapiga.
8. Imemisvõimsus on vähenenud. Võimalikud põhjused ja lahendus: puhastage tolmucontainer, kõik filtrid, rulliharja ja imemisava.
9. Puhasti lakkab äkki töötamast. Võimalikud põhjused ja lahendus: kontrollige, kas aku on laetud ja kas tolmuimeja on kinni. Kontrollige, kas puhastaja on režiimis Clean Space: selles režiimis saab puhastaja töötada ainult 30 sekundit. Seadke puhasti uuesti sisse, kasutades toitelülitit **14**.

**HOIATUS** Kui ükski võimalikest lahendustest ei lahenda teie probleemi, võtke ühendust oma tarnija või teeninduskeskusega. Ärge võtke seadet lahti ega üritage seda ise parandada.

ASBISc jätab endale õiguse muuta seadet ning teha muudatusija parandusi käesolevas dokumendis ilma kasutajate eelneva teavitamiseta ning ei vastuta võimalike negatiivsete tagajärgede eest, mis tulenevad dokumendi vananenud versiooni kasutamisest, ega võimalike tehniliste või trükkivigade või puuduste või juhuslikevõi kaudsete kahjude eest, mis võivad tekkida käesoleva dokumendi edastamisest või seadmete kasutamisest.



Need sümbrid näitavad, et seadme, selle patareide ja akude ning elektriliste ja elektrooniliste tarvikute kõrvaldamisel tuleb järgida elektri- ja elektroonikaseadmete jäätmete (WEEE) ning patarei- ja akujäätmeteeeskirju. Vastavalt eeskirjadele tuleb need seadmed nende kasutusaja lõppedes eraldi kõrvaldada. Ärge visake seadet, selle patareid ja akusid ega elektrilisi ja elektroonilisi lisaseadmeid koos sorteerimata olmejäätmetega, sest see oleks keskkonnale kahjulik.

Garantiaaeg ja kasutusiga on 2 aastat alates toote ostukuupäevast.

Tootja andmed: ASBISc Enterprises PLC, Agios Athanasios, Diamond Court, 43 Kolonakiou Street, 4103 Limassol, Küpros. Valmistatud Hiinas.

Ajakohastatud teave ja üksikasjalikud seadmekirjed, ühendamisjuhised, sertifikaadid ning teave kvaliteedinõudeid ja garantiisid aktsepteerivate ettevõtete kohta on allalaaditav aadressil [aeno.com/documents](http://aeno.com/documents). Kõik mainitud kaubamärgid ja marginimed on nende vastavate omanike omand.

**FR** Le robot aspirateur **AENO RCIS** est un appareil domestique conçu pour nettoyer les pièces automatiquement.

## Données techniques

### Du robot :

Dimensions : Ø 330×330×98 mm. Poids sans emballage : 3,3 kg. Tension d'alimentation de l'aspirateur : 19 V DC (entrée), 1 A, 60 W. Capacité de la batterie non amovible au lithium-ion rechargeable : 5200 mAh. Tension de l'adaptateur électrique : 100–240 V AC ; fréquence : 50/60 Hz. Capacité du conteneur à poussière : 600 ml. La capacité du réservoir d'eau : 370 ml. Temps de fonctionnement : 62–215 min. Plage de température de fonctionnement : 0 °C à +40 °C. Temps de charge : 300–360 min. Hauteur maximale de l'obstacle que l'aspirateur peut franchir : 18 mm. Contrôle : manuel, télécommande, via l'application mobile **AENO**. Puissance d'émission : +18,5 dBm/70,8 mW.

### De la station d'accueil :

Dimensions : 236×246×346 mm. Poids net : 3,2 kg. Entrée : 220–230 V AC, 5 A. Sortie : 19 VDC, 1 A. Puissance nominale : 1050 W. Bruit de fonctionnement : environ 80 dB. Temps d'aspiration : 15 secondes. Capacité de la boîte à poussière : 2,8 l. Nombre de cycles de nettoyage jusqu'à ce que le sac à poussière soit plein : 40.

### Kit de livraison (voir figure a)

Robot aspirateur ①, station d'accueil ②, télécommande ③, adaptateur d'alimentation ④, brosse d'entretien ⑤, bac à poussière ⑥, brosses latérales (4 pièces) ⑦, filtre HEPA ⑧, filtre mousse ⑨, serpillière ⑩, bac à eau ⑪, piles pour télécommande ⑫, guide rapide, carte de garantie, sac à poussière (5 pièces).

### Restrictions et avertissements

**ATTENTION !** Sur le fond de l'aspirateur, deux lampes UV pour la désinfection sont montées entre la brosse du rouleau et le couvercle de la batterie (voir figure i). Les rayons ultraviolets sont très dangereux pour la vue et peuvent

l'endommager si vous regardez les ampoules pendant que l'aspirateur fonctionne. Ne retournez jamais l'aspirateur lorsqu'il est en marche.

Ne démontez pas et ne réparez pas l'appareil vous-même. N'utilisez pas le produit dans un endroit où il y a un risque d'incendie ou d'explosion, ou à proximité de flammes nues. Utilisez uniquement l'adaptateur d'alimentation d'origine, sinon l'appareil risque d'être endommagé. N'utilisez pas l'appareil à l'extérieur. Ne pas surcharger, chauffer, traîner, plier, se tenir ou s'asseoir sur l'appareil ou le toucher avec des mains mouillées. Ne laissez pas l'eau pénétrer dans l'appareil et n'utilisez pas l'appareil dans des endroits humides tels que les salles de bains. Ne placez pas l'appareil dans un endroit où il peut facilement tomber (tables, chaises, échelles, plates-formes élevées, etc.). Assurez-vous d'installer le bac à poussière avant de commencer le nettoyage à sec. 6.

Les capteurs infrarouges de l'aspirateur sont configurés de manière à ce que la lumière du soleil vive et directe, ainsi que les surfaces très sombres, affectent ses performances. Les surfaces sombres sont perçues comme des obstacles. Essayez de ne pas laisser de tapis ou de tissus foncés sur le sol, et par temps ensoleillé, couvrez les fenêtres avec des rideaux. Avant d'utiliser l'appareil, retirez du sol tous les objets vulnérables et potentiellement dangereux : verre, lampes, fils électriques, rideaux, objets de valeur et bijoux, épingles à cheveux, débris de construction, etc. L'aspirateur est capable de franchir seul des obstacles d'une hauteur maximale de 18 mm. Lors du nettoyage, veillez à la sécurité des enfants et des personnes âgées afin d'éviter toute blessure. Si le corps de l'aspirateur devient trop chaud pendant le chargement, arrêtez le chargement. N'utilisez pas la batterie de l'aspirateur avec d'autres appareils. Ne court-circuitez pas les bornes de la batterie et ne la démontez pas.

Coupez l'alimentation de l'appareil s'il ne fonctionne pas pendant une longue période. L'aspirateur doit être allumé et chargé à tout moment pour fonctionner selon un programme.

### **Chargement avant le début des travaux**

La première charge doit durer au moins 12 heures. Cela peut se faire de deux manières :

- Pour charger à partir de l'adaptateur électrique, mettez l'aspirateur en marche avec l'interrupteur 14 (voir figure b), puis branchez l'adaptateur d'alimentation 4 dans la prise 15. Fiche de l'adaptateur électrique 4 brancher sur une prise de courant. Le bouton « Marche/Arrêt » 7 s'allume en blanc et un message vocal retentit pour indiquer le début de la charge ;
- pour charger à partir de la station d'accueil (voir figure c), connectez la station d'accueil à une prise de courant à l'aide de la fiche d'alimentation 18. Prenez le corps de l'aspirateur 1 et alignez ses contacts en bas entre les brosses latérales 7 avec les contacts de la station d'accueil 19. Si l'aspirateur est correctement positionné, le voyant de la station d'accueil 17 clignote lentement en blanc.













**ATTENTION !** La station d'accueil doit être installée contre le mur (voir figure c). Retirez tous les objets situés à 1 m à gauche et à droite de la station et à 2 m devant celle-ci.

### Contrôle l'aspirateur à l'aide des boutons situés sur le corps de l'appareil

L'interrupteur d'alimentation 14 situé sur le corps de l'aspirateur doit être mis en marche pour commencer à fonctionner (voir figure b). Après quelques secondes, vous entendrez un message vocal indiquant que l'appareil est prêt à fonctionner. Pour mettre l'aspirateur en marche, appuyez sur le bouton « Marche/Arrêt » 7 situé sur son panneau supérieur. Appuyez à nouveau sur le bouton « Marche/Arrêt » pour arrêter l'aspirateur. Après 10 minutes d'inactivité, l'aspirateur passe en mode veille et toutes les lumières s'éteignent. Vous pouvez le faire sortir du mode veille en appuyant sur le bouton « Marche/Arrêt ». Après avoir appuyé sur le bouton « Base » 8, l'aspirateur retourne à la station d'accueil pour se recharger.

### Contrôle de l'aspirateur à l'aide de la télécommande (voir figure d)

Bouton	Action
	Mise en marche et arrêt de l'aspirateur (« Marche/Arrêt »)

	Nettoyage automatique, début d'opération. L'aspirateur décidera quand il aura fini de nettoyer et retournera à la base pour se recharger
	Marche/arrêt de l'aspirateur. Confirmation du réglage de l'heure en mode « Réglage de l'heure actuelle »  et les modes « Fonctionnement programmé » 
	Retour de l'aspirateur dans la station d'accueil pour le recharge
	Mouvement en avant de l'aspirateur. Changement de l'heure dans « Réglage de l'heure actuelle » et « Fonctionnement programmé »
	Tourner l'aspirateur à 180°. Modification de l'heure en mode « Réglage de l'heure actuelle » et « Fonctionnement programmé »
	Pivotement de l'aspirateur vers la gauche ou la droite. Sélection du réglage des heures ou des minutes dans « Réglage de l'heure actuelle » et « Fonctionnement programmé »
	Passage du mode normal au mode turbo de l'aspirateur
	Passage au mode « Réglage de l'heure actuelle ». Confirmation du réglage de l'heure actuelle
	Passage en mode « Fonctionnement programmé ». L'aspirateur démarre quotidiennement à l'heure programmée. Pour réinitialiser le programme, appuyez et maintenez le bouton « Fonctionnement du programmé »
	Passage au mode « Effacer la place ». L'aspirateur nettoie une circonférence de 1 m de diamètre. Dans ce mode, l'aspirateur ne fonctionne que pendant 30 secondes.

### Télécommande de l'aspirateur

Vous pouvez contrôler l'aspirateur depuis l'application mobile **AENO** après avoir activé le module Wi-Fi de l'aspirateur  (voir image **b**).

**ATTENTION !** Assurez-vous que votre smartphone est connecté à un réseau Wi-Fi de 2,4 GHz.

- Connectez la station d'accueil à l'alimentation électrique. Faites glisser l'interrupteur latéral de l'aspirateur sur la position « ON » (« Allumer ») et placez l'aspirateur sur la station d'accueil.
- Connectez-vous à votre compte dans l'application AENO ou créez un nouveau compte en téléchargeant l'application mobile sur Google Play ou Apple Store.
- Depuis l'écran d'accueil de l'application, appuyez sur « + » ou « Ajouter un appareil ». Dans la fenêtre qui s'ouvre, sélectionnez la catégorie « Aspirateur ».

**Remarque :** Si un système vous invite à activer des fonctions de votre smartphone, suivez les conseils qui y sont donnés.

- Saisissez le nom et le mot de passe de votre réseau Wi-Fi si les champs ne sont pas remplis automatiquement. Assurez-vous que le mode AP est sélectionné dans le coin supérieur droit.
- Sur le panneau de commande de l'aspirateur, appuyez sur le bouton « Marche/Arrêt » et maintenez-le enfoncé jusqu'à ce que le voyant du réseau Wi-Fi commence à clignoter. Ensuite, dans l'écran « Instructions de connexion », cochez la case « Assurez-vous que la LED clignote » et appuyez sur « Suivant ».
- Connectez votre smartphone au point d'accès Wi-Fi appelé « Smart Life – XXXX ». Retournez dans l'application et appuyez sur « Connecter ».
- Attendez que le message : « Appareil ajouté avec succès » apparaisse.

**Remarque :** l'appareil peut également être commandé par des assistants vocaux. Des informations détaillées sont disponibles dans le manuel d'instructions complet sur [aeno.com/documents](https://aeno.com/documents). Si la connexion échoue, assurez-vous que l'appareil est branché sur une source d'alimentation, allumé et chargé, vérifiez les paramètres Wi-Fi du routeur sur <https://aeno.com/router-help>, puis répétez le processus de connexion.

## Nettoyage humide avec un récipient d'eau

Fixez une serpillière **10** (voir figure **e**) au fond du récipient à eau **11**. Retournez le récipient d'eau, ouvrez son couvercle, remplissez le récipient d'eau au moins 2/3 d'eau propre et fermez le couvercle (voir figure **f**). Appuyez sur le loquet du bac à poussière **13** (voir figure **b**) vers le bas et retirez le bac à poussière **6** du corps de l'aspirateur. Installez ensuite un récipient d'eau à sa place (voir figure **g**). L'aspirateur est prêt pour le nettoyage humide. En outre, l'alimentation en eau peut être contrôlée depuis l'application **AENO**.

## Remplacement du sac à poussière

Mettez d'abord l'appareil hors tension, puis ouvrez le couvercle de la station d'accueil (voir figure **c**). Saisissez la poignée du sac à poussière et tirez-la vers le haut, puis jetez le sac à poussière dans la poubelle. Prenez un nouveau sac à poussière dans l'emballage et insérez l'insert en carton du sac à poussière dans la fente spéciale à l'intérieur de la station d'accueil, puis poussez l'insert à fond. Vérifiez l'insertion du sac à poussière, en vous assurant que la poignée est bien insérée à fond et que l'orifice d'aspiration sur le carton est ouvert. Fermez l'insert. Branchez l'alimentation électrique et vérifiez que la LED clignote lentement en blanc.

## État des indicateurs de la station d'accueil

Statut de l'indicateur	Valeur
Le témoin lumineux blanc clignote lentement.	La station d'accueil fonctionne bien.
La lumière blanche est allumée en permanence.	Le robot se dépoussière dans la station d'accueil.
La lumière rouge clignote rapidement.	Le sac à poussière n'est pas inséré correctement.
La lumière rouge clignote lentement.	Le tuyau d'aspiration ou l'orifice de la station d'accueil est bloqué.



## Entretien de l'aspirateur

Les brosses latérales ⑦ peuvent être lavées à l'eau chaude ou nettoyées avec un chiffon humide. Pour nettoyer le bac à poussière ⑥ tirez-le hors du corps de l'aspirateur avec le loquet ⑬ vers le bas. Ouvrez ensuite le bac et secouez les gros débris et la poussière qui s'y trouvent (voir figure h). Ouvrez les loquets et retirez la grille du pré-filtre, puis le filtre HEPA ⑧ et le filtre en mousse ⑨ du récipient à poussière. Nettoyez-les avec une brosse ou un chiffon sec. Le réservoir d'eau, la serpillière et le filtre à mousse peuvent être nettoyés à l'eau. La brosse du rouleau peut être nettoyée en la retirant du boîtier en relâchant les deux loquets.

**ATTENTION !** Le réservoir d'eau est uniquement rempli d'eau distillée. À la fin du processus de nettoyage humide, le réservoir d'eau doit être séché en le vidant d'abord.

Le nettoyage automatique du bac à poussière n'est possible qu'avec un nettoyage à sec.

Ne lavez jamais le récipient à poussière et le filtre HEPA avec de l'eau.

## Dépannage des dysfonctionnements éventuels

1. L'aspirateur ne se met pas en marche. Causes possibles et solution : vérifiez que l'interrupteur ⑭ est allumé, que le nettoyeur est chargé, que les piles de la télécommande ne sont pas épuisées et que la distance entre la télécommande et le nettoyeur ne dépasse pas 5 m. Essayez de faire fonctionner l'aspirateur à partir de l'application **AENO**. Lorsque l'aspirateur est arrimé, il peut ne pas répondre aux commandes de la télécommande.
2. L'aspirateur ne se charge pas. Causes possibles et solution : vérifiez que la station d'accueil est branchée et que le voyant blanc sur le corps de la station d'accueil clignote. Nettoyez la saleté des contacts métalliques de la station d'accueil et de l'aspirateur avec un chiffon doux et sec. Chargez l'aspirateur directement à partir de l'adaptateur électrique, sans la station d'accueil.

3. L'aspirateur n'est pas connecté via le Wi-Fi ; l'aspirateur ne fonctionne pas sur le réseau 5 GHz. Causes possibles et solution : assurez-vous que votre routeur prend en charge le signal 2,4 GHz. Placez l'aspirateur et le smartphone aussi près que possible du routeur et essayez à nouveau de vous connecter. Vérifiez que l'application **AENO** est installée. Vérifiez que l'aspirateur est correctement connecté à l'appli, conformément aux instructions.
4. La télécommande ne fonctionne pas. Causes possibles et solution : remplacer les piles. Assurez-vous que la distance entre la télécommande et l'aspirateur ne dépasse pas 5 m et que l'interrupteur d'alimentation **14** est allumé.
5. L'aspirateur ne fonctionne pas comme prévu. Causes possibles et solution : vérifiez que l'interrupteur d'alimentation **14** est allumé et que l'aspirateur est chargé et non bloqué. Si vous réinitialisez l'aspirateur, l'horaire sera annulé. Réglez à nouveau le calendrier à partir de l'application **AENO**.
6. L'aspirateur retourne à la station d'accueil avant la fin du nettoyage. Causes possibles et solution : l'aspirateur retourne automatiquement à la station d'accueil lorsque la charge de la batterie est inférieure à 20 %. Chargez l'aspirateur. Redémarrez-le avec l'interrupteur **14**.
7. L'aspirateur se retire et ne nettoie pas à certains endroits. Causes possibles et solution : évitez de passer l'aspirateur sur des surfaces sombres, enlevez les tapis ou tissus sombres du sol, occultez les fenêtres en cas de fort ensoleillement, essuyez les capteurs infrarouges et le pare-chocs à l'avant de l'aspirateur avec un chiffon doux.
8. La capacité d'aspiration a diminué. Causes possibles et solution : nettoyer le récipient à poussière, tous les filtres, la brosse du rouleau et l'ouverture d'aspiration.
9. L'aspirateur cesse soudainement de fonctionner. Causes possibles et solution : vérifiez que la batterie est chargée et que l'aspirateur n'est pas bloqué. Vérifiez que l'aspirateur n'est pas en mode « Effacer la place » : dans

ce mode, l'aspirateur ne peut fonctionner que pendant 30 secondes.  
Réinitialisez l'aspirateur avec l'interrupteur d'alimentation **14**.

**ATTENTION !** Si aucune des solutions possibles ne résout le problème, contactez votre fournisseur ou votre centre de service. Veuillez ne pas démonter ou tenter de réparer l'appareil vous-même.

ASBISc se réserve le droit de modifier l'appareil et d'apporter des changements et des altérations à ce document sans préavis aux utilisateurs et ne sera pas responsable des éventuelles conséquences négatives résultant de l'utilisation d'une version périmée du document ou des éventuelles erreurs ou omissions techniques ou typographiques, ou des dommages accidentels ou indirects pouvant résulter du transfert de ce document ou de l'utilisation d'appareils.



Ces symboles indiquent que vous devez respecter la réglementation relative aux déchets d'équipements électriques et électroniques (WEEE) et aux piles et accumulateurs usagés lorsque vous mettez au rebut l'appareil, ses piles et accumulateurs et ses accessoires électriques et électroniques. Conformément à la réglementation, cet équipement doit être éliminé séparément à la fin de sa vie utile. N'utilisez pas l'appareil, ses piles et accumulateurs ou ses accessoires électriques et électroniques avec les déchets municipaux non triés, car cela serait nuisible à l'environnement. Pour mettre au rebut cet équipement, il faut le retourner au point

de vente ou le remettre à un centre de recyclage local. Vous devez contacter votre service local d'élimination des déchets ménagers pour plus de détails.

La période de garantie et la durée de vie du produit sont de 2 ans à compter de la date d'achat du produit.

Coordonnées du fabricant : « ASBISc Enterprises PLC », Agios Athanasios, Diamond Court, 43 Kolonakiou Street, 4103 Limassol, Cyprus. Fabriqué en Chine.

Des informations actualisées et une description détaillée de l'appareil, ainsi que des instructions de connexion, des certificats, des informations sur les entreprises acceptant les réclamations de qualité et les garanties, peuvent être téléchargées sur [aeno.com/documents](http://aeno.com/documents). Toutes les marques et tous les noms de marque mentionnés sont la propriété de leurs détenteurs respectifs.

**HR** Robot usisivač **AENO RC1S** je kućanski aparat namijenjen za automatsko čišćenje prostora.

## Specifikacije

### Robota:

Dimenzije: Ø 330×330×98 mm. Težina bez pakiranja: 3,3 kg. Napon : 19 V DC (ulaz); 1 A; 60 W. Kapacitet punjive litij-ionske neodvojive baterije: 5200 mAh. Napon adaptera za napajanje: 100–240 V (AC); frekvencija: 50/60 Hz. Volumen spremnika za prašinu: 600 ml. Zapremnina spremnika za vodu: 370 ml. Vrijeme rada: 62–215 min. Raspon temperature korištenja: od 0 °C do +40 °C. Vrijeme punjenja: 300–360 min. Maksimalna visina prepreke koju svlada usisivač: 18 mm. Upravljanje: ručno, daljinsko, putem mobilne aplikacije **AENO**. Snaga zračenja: +18,5 dBm/70,8 mW.

### Priključne stanice:

Dimenzije: 236×246×346 mm. Neto težina: 3,2 kg. Ulaz: 220–230 V (AC), 5 A. Izlaz: 19 V (DC), 1 A. Snaga: 1050 W. Buka prilikom rada: oko 80 dB. Vrijeme usisivanja: 15 sek. Volumen spremnika za prašinu: 2,8 l. Broj čišćenja prije punjenja vrećice za prašinu: 40.

### Sadržaj isporuke (v. sliku a)

Robot usisivač – ①, priključna stanica – ②, daljinski upravljač – ③, strujni adapter – ④, četka za čišćenje usisivača – ⑤, spremnik za prašinu – ⑥, bočne četke (4 kom.) – ⑦, HEPA filter – ⑧, pjena filter – ⑨, presvlaka (krpa) za čišćenje podova – ⑩, spremnik za vodu – ⑪, baterije daljinskog upravljača – ⑫, kratki korisnički vodič, jamstveni list, vrećica za prašinu (5 kom.).

### Ograničenja i upozorenja

**POZOR!** Na dnu usisivača, između valjkastog brisača i poklopca baterije, nalaze se dvije UV lampe za dezinfekciju (v. sliku i). Ultraljubičasto zračenje je vrlo opasno po vid i može oštetiti vaše oči ako gledate u lampe dok usisivač radi. Nikad nemojte prevrnuti usisivač dok je uključen.

Nemojte sami rastavljati niti popravljati uređaj. Nemojte koristiti uređaj na mjestima gdje postoji opasnost od požara ili eksplozije, u blizini otvorenog plamena. Koristite samo originalni adapter za napajanje jer se u protivnom uređaj može oštetiti. Nemojte koristiti uređaj na otvorenom. Nemojte teretiti, grijati, vući, savijati, stajati na uređaju ili zajašiti na njega, niti je dodirivati mokrim rukama. Nemojte dopustiti da voda prodre u uređaj i nemojte ga koristiti u vlažnim prostorima kao što su kupaonice. Ne stavljajte uređaj na mjesta gdje može lako pasti (stolovi, stolice, stepenice, visoke platforme, itd.). Prije suhog čišćenja obavezno stavite spremnik za prašinu 6.

Infracrveni senzori usisivača postavljene su tako da prejaka i izravna sunčeva svjetlost, kao i vrlo tamne površine, utječu na rad uređaja. Tamne površine uređaj smatra preprekama. Pokušajte nukloniti tamne tepihe ili tkanine s poda, zasjenite prozore zavjesama ako je dan sunčan. Prije uporabe uređaja, uklonite sve osjetljive i potencijalno opasne predmete s poda: staklo, lampe, žice, zavjese, dragocjenosti i nakit, ukosnice, građevinski otpad itd. Usisivač može samostalno prevladati prepreke visoke do 18 mm. Prilikom čišćenja vodite računa o sigurnosti djece i starijih osoba kako bi se izbjegle ozljede. Ako se kućište usisivača postane previše zagrijava prilikom punjenja, prekinite punjenje. Nemojte koristiti bateriju usisivača s drugim uređajima. Nemojte dopuštati kratak spoj na priključcima baterije niti je rastavljati.

Odsojite uređaj od napajanja ako se ne koristi dulje vrijeme. Da bi radio po rasporedu, usisivač mora biti stalno uključen i napunjen.

## **Punjenje prije početka rada**

Prvo punjenje treba trajati najmanje 12 sati. To se može učiniti na dva načina:

- za punjenje preko strujnog adaptera uključite usisivač prekidačem 14 (v. sliku **b**), zatim priključite strujni adapter 4 na konektor 15. Utikač adaptera 4 umetnite u utičnicu. Gumb "Start/Stop" bit će osvijetljen ☺ bijelim svjetlom, oglasit će se zvučni signal o početku punjenja;
- za punjenje preko priključne stanice (v. sliku **c**) spojite priključnu stanicu na struju odnosno umetnite utikač u utičnicu 18. Na kućištu usisivača 1

poravnajte priključci na dnu između bočnih četkica 7 s priključcima priključne stanice 19. Ako je usisivač ispravno instaliran, LED na priključnoj stanici 17 polako će bljeskati bijelo.







**POZOR!** Priključna stanica mora biti namještena uz zid (v. sliku c). Uklonite sve predmete na udaljenosti od 1 m lijevo i desno od stanice i 2 m ispred nje.

### Upravljanje usisivačem pomoću gumba na kućištu

Za početak rada uključite prekidač za napajanje na kućištu usisivača 14 (v. sliku b). Za nekoliko sekundi, čut će se glasovna poruka što znači da je uređaj spreman za rad. Za pokretanje usisivača pritisnite gumb "Start/Stop" na njegovoj gornjoj ploči ☺. Da zaustavite usisivač, ponovno pritisnite tipku "Start/Stop". Nakon 10 min neaktivnosti, usisivač prelazi u stanje mirovanja, svi se indikatori gase. Možete ga izbaciti z stanja mirovanja pritiskom na gumb "Start/Stop". Nakon pritiska na tipku "BASE" ("BAZA"). ☺ usisivač se vraća na priključnu stanicu da se ponovno napuni.

### Upravljanje usisivačem preko DU (v. sliku d)

Gumb	Radnja
☺	Uključivanje ili isključivanje usisivača ("Start/Stop")
	Automatsko čišćenje, početak rada. Usisivač će sam odlučiti kada je čišćenje završeno i vratiti se u bazu da se puni.
	Pokrenite/zaustavite usisivač. Potvrđivanje postavke vremena u načinima "Postavljanje trenutnog vremena". ☺ i "Čišćenje prema rasporedu"
	Povratak usisivača na priključnu stanicu radi ponovnog punjenja
	Usisivač kreće naprijed. Promjena prikaza vremena u načinima "Postavljanje trenutnog vremena" i "Čišćenje prema rasporedu".

	Okretanje usisivač za 180°. Promjena prikaza vremena u načinima "Postavljanje trenutnog vremena" i "Čišćenje prema rasporedu".
	Zaokretanje usisivača ulijevo ili udesno. Odabir postavke sata ili minuta u "Postavljanje trenutnog vremena" i "Čišćenje prema rasporedu"
	Prebacivanje između standardnog i turbo načina rada usisivača
	Prebacivanje u način rada "Postavljanje trenutnog vremena". Potvrđivanje trenutne postavke vremena
	Prebacivanje u način rada "Čišćenje prema rasporedu". Usisivač počinje raditi svakodnevno u zadano vrijeme. Za resetiranje rasporeda pritisnite i držite gumb "Raspored".
	Prebacivanje u način rada "Čišćenje na mjestu". Usisivač čisti krug promjera 1 m. U ovom načinu rada usisivač radi samo 30 sekundi.

### Daljinsko upravljanje usisivačem

Usisivačem možete upravljati putem mobilne aplikacije **AENO** nakon aktiviranja Wi-Fi modula usisivača  (v. sliku **b**).

**POZOR!** Provjerite je li vaš pametni telefon povezan na Wi-Fi mrežu od 2,4 GHz.

- Spojite priključnu stanicu na električnu mrežu. Pomaknite bočni prekidač usisivača u položaj "ON" i stavite usisivač na priključnu stanicu.
- Prijavite se na svoj nalog u aplikaciji AENO ili registrirajte novi preuzimanjem mobilne aplikacije s Google Play ili Apple Storea.
- Na glavnom zaslону aplikacije dodirnite "+" ili "Dodaj uređaj". U prozoru koji se otvori odaberite kategoriju "Usisivač".

**Napomena:** Kad se prilikoma uključivanja bilo koje funkcije na pametnom telefonu pojave sustavni zahtjevi, slijedite preporuke navedene u njima.

- Unesite naziv i lozinku svoje Wi-Fi mreže ako se polja ne popune automatski. Provjerite je li AP način odabran u gornjem desnom kutu.

- Na upravljačkoj ploči usisivača pritisnite i držite gumb "Start/Stop" dok indikator Wi-Fi mreže ne počne treperiti. Zatim na zaslonu "Upute za povezivanje" označite okvir "Uvjeri se da LED dioda treperi" i kliknite "Dalje».
- Povežite svoj pametni telefon na Wi-Fi pristupnu točku pod nazivom "Smart Life – XXXX". Vratite se na aplikaciju i kliknite "Poveži".
- Pričekajte poruku: "Uređaj je uspješno dodan".

**Napomena:** Uređajem se također može upravljati preko glasovnih pomoćnika. Detaljne informacije su dostupne u punom korisničkom priručniku na web stranici. [aeno.com/documents](https://aeno.com/documents). Ako priključivanje ne uspije, provjerite je li uređaj spojen na struju, uključen i napunjen, provjerite Wi-Fi postavke rutera preko poveznice <https://aeno.com/ru/router-help>, a zatim ponovite postupak povezivanja.

### **Vlažno čišćenje sa spremnikom za vodu**

Pričvrstite na dno spremnika za vodu 11 presvlaku (krpu) za čišćenje podova 10 (v. sliku e). Okrenite spremnik za vodu naopako, otvorite njegov poklopac, napunite čistom vodom najmanje 2/3 i zatvorite poklopac (v. sliku f). Pritisnite prema dolje zasun spremnika za prašinu 13 (v. sliku b) i izvucite ga 6 iz kućišta usisivača. Zatim stavite na umjesto njega spremnik za vodu (v. sliku g). Usisivač je spreman za vlažno čišćenje. Dodatno možete kontrolirati opskrbu vodom iz aplikacije **AENO**.

### **Zamjena vrećice za prašinu**

Najprije isključite napajanje, a zatim otvorite poklopac priključne stanice (v. sliku c). Uхватite ručku vrećice za prašinu i povucite je prema gore, a zatim bacite vrećicu za prašinu u kantu za smeće. Uzmite novu vrećicu za prašinu iz pakiranja i umetnite kartonski umetak vrećice za prašinu u poseban otvor unutar priključne stanice, a zatim gurnite umetak do kraja. Provjerite je li vrećica za prašinu uredno umetnuta, je li ručka ugurana do kraja i je li usisni otvor na kartonu otvoren. Zatvorite umetak. Spojite na struju i provjerite da li indikator polako treperi bijelo.



## Status indikatora priključne stanice

Status indikatora	Značenje
Bijeli indikator polako treperi.	Priključna stanica radi normalno.
Bijeli indikator meprekidno svjetli.	Robot ispušta prašinu u priključnu stanicu.
Crveni indikator brzo treperi.	Vrećica za prašinu nije uredno postavljena.
Crveni indikator polako treperi.	Usisna cijev ili konektor priključne stanice su blokirani.

## Održavanje usisivača

Bočni brisači **7** se mogu prati vrućom vodom ili čistiti vlažnom krpom. Da očistite spremnik za prašinu **6** izvucite ga iz kućišta usisivača spuštanjem zasuna **13** dolje. Zatim otvorite spremnik i ispraznite velike krhotine i prašinu u kantu za smeće (v. sliku **h**). Otvorite zasune i izvadite rešetku predfiltra iz spremnika za prašinu, zatim HEPA filter **8** i pjenasti filter **9**. Očistite ih četkom ili suhom krpom. Spremnik za vodu, presvlaka (krpa) za čišćenje podova i pjenasti filter mogu se prati vodom. Valjkasti brisač možete očistiti ako ga izvučete iz kućišta otpuštanjem dva zasuna.

**POZOR!** Spremnik za vodu se puni samo destiliranom vodom. Na kraju vlažnog čišćenja, spremnik za vodu se mora osušiti, nakon što potpuno ispraznite. Automatsko čišćenje spremnika za prašinu provodi se samo prilikom suhog čišćenja.

Spremnik za prašinu i HEPA filter nikad nemojte prati vodom.

## Rješavanje problema

1. Usisivač se ne uključuje. Mogući uzroci i rješenje: Provjerite je li prekidač napajanja **14** uključen, usisivač napunjen, baterije u daljinskom upravljaču nisu prazne, udaljenost od daljinskog upravljača do usisivača nije veća od

- 5 m. Pokušajte pokrenuti usisivač iz aplikacije **AENO**. Moguće je da usisivač neće reagirati na naredbe daljinskog kad je priključen na stanicu.
2. Usisivač se ne puni. Mogući uzroci i rješenja: Provjerite je li priključna stanica spojena na mrežu, treperi li bijela LED dioda na kućištu priključne stanice. Uklonite prljavštinu s metalnih kontakata na priključnoj stanici i na usisivaču suhom mekom krpom. Napunite usisivač izravno preko adaptera za napajanje, bez priključne stanice.
  3. Usisivač se ne povezuje putem Wi-Fi veze; Usisivač ne radi na mreži od 5 GHz. Mogući uzroci i rješenje: Provjerite podržava li vaš usmjerivač signal od 2,4 GHz. Postavite usisivač i pametni telefon što bliže usmjerivaču i pokušajte se ponovno povezati. Provjerite je li instalirana aplikacija AENO. Provjerite je li usisivač ispravno povezan na aplikaciju u skladu s uputama.
  4. Daljinski upravljač ne radi. Mogući uzroci i rješenje: zamijenite baterije. Provjerite da udaljenost od daljinskog upravljača do usisivača nije veća od 5 m, a prekidač za napajanje **14** uključen.
  5. Usisivač ne radi prema rasporedu. Mogući uzroci i rješenje: provjerite je li prekidač napajanja **14** uključen a usisivač napunjen i nije zapeo. Ako ste ponovno pokrenuli usisivač, raspored će biti poništen. Ponovno postavite raspored iz aplikacije AENO.
  6. Usisivač se vraća na priključnu stanicu prije dovršetka čišćenja. Mogući uzroci i rješenje: Usisivač se automatski vraća na priključnu stanicu ako mu se baterija isprazni do 20 %. Napunite usisivač. Ponovno ga pokrenite prekidačem za napajanje **14**.
  7. Usisivač se pomiče natrag i na nekim mjestima ne čisti. Mogući uzroci i rješenje: izbjegavajte rad usisivača na tamnim površinama, uklonite tamne tepihe ili tkanine s poda, na jakoj sunčevoj svjetlosti zasjenite prozore, obrišite infracrvene senzore i prednji branik kućišta usisivača mekom krpom.
  8. Snaga usisivanja je smanjena. Mogući uzroci i rješenje: Očistite spremnik za prašinu, sve filtere, valjkasti brisač i usisni otvor.

9. Usisivač je iznenada prestao raditi. Mogući uzroci i rješenje: provjerite je li baterija napunjena i nije li usisivač zapeo. Provjerite je li usisivač u načinu rada "Čišćenje na mjestu": u ovom načinu rada usisivač može raditi samo 30 sekundi. Ponovno pokrenite usisivač prekidačem za napajanje **14**.

**POZOR!** Ako ništa od navedenoga ne riješi vaš problem, obratite se svom dobavljaču ili servisnom centru. Nemojte rastavljati uređaj i ne pokušavajte ga sami popraviti.

ASBISc zadržava pravo modificiranja uređaja te unosa dopuna i izmjena u ovaj dokument bez prethodne najave korisnicima te nije odgovoran za moguće negativne posljedice nastale uslijed korištenja zastarjele verzije dokumenta, kao ni za eventualne tehničke i tipografske pogreške ili propusti odnosno slučajnu ili povezanu štetu koja može proizaći iz prijenosa ovog dokumenta ili korištenja uređaja.



Ovaj simbol znači da prilikom odlaganja uređaja, njegovih baterija i akumulatora te njegovog električnog i elektroničkog pribora morate slijediti propise o zbrinjavanju otpada električne i elektroničke opreme (WEEE) te o zbrinjavanju otpadnih baterija i akumulatora. Prema propisima, ova oprema podliježe posebnom prikupljanju na kraju radnog vijeka. Uređaj, njegove baterije i akumulatori te njegov električni i elektronički pribor ne smiju se odlagati skupa s nerazvrstanim komunalnim otpadom jer to nanosi štetu okolišu. U svrhu urednog odlaganja ovakve opreme, morate je

vratiti na prodajno mjesto ili u vaš lokalni centar za reciklažu. Za detaljne informacije obratite se lokalnoj službi za zbrinjavanje komunalnog otpada.

Jamstveni rok i radna trajnost je 2 godine od datuma nabavke proizvoda.

Podaci o proizvođaču: ASBISc Enterprises PLC, Agios Athanasios, Diamond Court, Kolonakiou Street, 43, 4103 Limassol, Cipar. Proizvedeno u Kini.

Ažurirane informacije i detaljan opis uređaja te upute za povezivanje, certifikate, informacije o tvrtkama koje primaju reklamacije glede kvalitete i jamstva, dostupne su za preuzimanje na poveznici **[aeno.com/documents](http://aeno.com/documents)**. Svi navedeni zaštitni znakovi i njihovi nazivi su vlasništvo njihovih vlasnika.

**HU** Az **AENO RC1S** robotporszívó a helyiségek automatikus takarítására tervezett háztartási eszköz.

## Műszaki specifikációk

### Robotikus:

Méreték: Ø 330×330×98 mm. Tömeg csomagolás nélkül: 3,3 kg. Tápellátási feszültség: 19 V egyenáram (bemenet), 1 A, 60 W. Újratölthető, nem cserélhető lítium-ion akkumulátor kapacitása: 5200 milliampóra. A tápegység feszültsége: 100–240 V váltakozó áram; frekvencia: 50/60 Hz. Porgyűjtő tartály kapacitása: 600 ml. A víztartály kapacitása: 370 ml. Munkaidő: 62–215 perc. Működési hőmérséklet-tartomány: 0 °C és +40 °C között. Töltési idő: 300–360 perc. A porszívó által leküzdött akadályok maximális magassága: 18 mm. Vezérlés: kézi vezérlés, távirányítás, **AENO** mobilalkalmazáson keresztül. Sugárzási teljesítmény: +18,5 dBm/70,8 mW.

### Töltőállomás porgyűjtővel (Dokkolóállomás):

Méreték: 236×246×346 mm. Nettó súly: 3,2 kilogramm. Bemenet: 220–230 VAC, 5 A. Kimenet: 19 V egyenáram, 1 A. Névleges teljesítmény: 1050 W. Működési zaj: kb. 80 dB. Szívási idő: 15 másodperc. Porzsák kapacitása: 2,8 l. A tisztítások száma, mielőtt a zsák megtelik: 40.

### A csomag tartalma (lásd az a) ábrát)

Porszívó robot – ①, Dokkolóállomás – ②, Távirányító – ③, hálózati adapter – ④, Porszívó kefe – ⑤, Porgyűjtő tartály – ⑥, Oldalsó kefék (4 db) – ⑦, HEPA szűrő – ⑧, Habszűrő ⑨, padlótisztító kendő ⑩, víztartály ⑪, elemek a távirányítóhoz ⑫, kézikönyv, garanciajegy, porzsák (5 db).

### Korlátozások és figyelmeztetések

**FIGYELMEZTETÉS:** A porszívó alján, a hengerkefe és az elemfedél között két UV UV lámpa található a fertőtlenítéshez (lásd az i. ábrát). Az ultraibolya sugárzás nagyon veszélyes a látásra, és kárt okozhat, ha a porszívó működése közben nézi. Soha ne fordítsa a porszívót fejjel lefelé, miközben be van kapcsolva. Ne szerelje szét vagy javítsa meg a terméket saját maga. Ne használja a terméket tűz- vagy robbanásveszélyes helyen, illetve nyílt láng közelében. Csak az eredeti hálózati adaptert használja, különben a termék

megsérülhet. Ne használja a terméket kültéren. Ne terhelje túl, ne melegítse, ne húzza, ne hajlítsa, ne álljon vagy üljön a készülék tetején, és ne érintse meg nedves kézzel. Ne engedje, hogy víz jusson a készülékbe, és ne használja a készüléket nedves helyiségekben, például fürdőszobákban. Ne helyezze a készüléket olyan helyre, ahonnan könnyen leeshet (asztalok, székek, lépcsők, magas emelvények stb.). A száraz tisztítás megkezdése előtt állítson fel egy portartályt **6**.

A porszívó infravörös érzékelői úgy vannak beállítva, hogy a fényes és közvetlen napfény, valamint a nagyon sötét felületek befolyásolják a porszívó teljesítményét. A sötét felületeket akadályként érzékelik. Próbáljon meg nem hagyni sötét szőnyegeket vagy szöveteket a padlón, és napos időben függönyökkel takarja le az ablakokat. A készülék használata előtt távolítson el minden sérülékeny és potenciálisan veszélyes tárgyat a padlóról: üvegeket, lámpákat, vezetékeket, függönyöket, értéktárgyakat és ékszereket, hajtűket, építési törmeléket stb. A porszívó akár 18 mm magas akadályokat is képes egyedül leküzdeni. A tisztítás során ügyeljen a gyermekek és az idősek biztonságára, hogy elkerülje a sérüléseket. Ha a porszívó teste töltés közben túlságosan felforrósodik, állítsa le a töltést. Ne használja a porszívó akkumulátorát más készülékekkel. Ne zárja rövidebbre az akkumulátort, és ne szerelje szét. Ha a készüléket hosszabb ideig nem használja, kapcsolja ki a készüléket a hálózatról. A tervszerű működéshez a porszívónak mindig be kell lennie kapcsolatba és fel kell töltenie.

### **Töltés a munka megkezdése előtt**

Az első töltésnek legalább 12 órán át kell tartania. Ez kétféleképpen történhet:

- A hálózati adatterről történő töltéshez kapcsolja be a porszívót a **14** kapcsolóval (lásd a **b** képet), majd dugja be a hálózati adapter **4** dugóját a **15** aljzatba. Csatlakoztassa a hálózati adapter **4** dugóját egy konnektorhoz. A «START/STOP» ☺ gomb fehéren világít, és a töltés megkezdését hangüzenet jelzi;
- a dokkolóállomásról történő töltéshez (lásd a **c**. képet) csatlakoztassa a dokkolóállomást egy konnektorhoz a **18** hálózati csatlakozóval. Fogja a







porszívó testét **1** és igazítsa az alján lévő érintkezőket az oldalsó kefék között **7** a dokkolóállomás érintkezőivel **19**. Ha a tisztító helyesen van elhelyezve, a dokkolóállomás **17** LED-je lassan fehéren villogni fog.







**FIGYELMEZTETÉS A** dokkolóállomást falhoz kell szerelni (lásd a **c** ábrát). Távolítson el minden tárgyat az állomástól 1 méterrel balra és jobbra, valamint 2 méterrel előtte.

### A porszívó vezérlése a vázon lévő gombokkal

A működés megkezdéséhez be kell kapcsolni a takarítógép testén lévő **14** bekapcsolót (lásd a **b** képet). Néhány másodperc múlva hangüzenet hallható, amely jelzi, hogy a készülék készen áll a használatra. A tisztító felső paneljén található START/STOP gomb megnyomásával indítsa el a tisztítót. A tisztító leállításához nyomja meg újra a START/STOP gombot. A tisztító alvó üzemmódba kapcsol, és 10 perc inaktivitás után minden LED kialszik. A Start/Stop gomb megnyomásával ébresztheti fel. A "BÁZIS"  gomb megnyomása után a tisztító visszatér a dokkolóállomásra, hogy újratöltse.

### Vezérelje a porszívót a távirányítóval (lásd a **d** ábrát).

Gomb	Akció
	A tisztító be- és kikapcsolása ("START/STOP")
	Automatikus tisztítás, munkakezdés. A tisztító eldönti, hogy mikor fejezte be a tisztítást, és visszatér a bázisra, hogy feltöltődjön.
	A porszívó működésének elindítása/leállítása. Az időbeállítás megerősítése az "Aktuális idő beállítása"  és az "Ütemezett működés"  üzemmódokban.
	Tegye vissza a porszívót a dokkolóállomásra feltöltéshez
	A porszívó előre mozgatása. Az idő kijelzésének megváltoztatása az "Aktuális idő beállítása" és az "Ütemezett működés" üzemmódban

	A porszívó 180°-os elfordítása. Az idő kijelzésének megváltoztatása az "Aktuális idő beállítása" és az "Ütemezett működés" üzemmódban
	A porszívó balra vagy jobbra fordítása. Az órák vagy percek beállításának kiválasztása az "Aktuális idő beállítása" és az "Ütemezett működés" üzemmódokban
	A porszívó normál és turbó üzemmódja közötti váltás
	Átváltás az "Aktuális idő beállítása" üzemmódba. Az aktuális idő beállításának megerősítése
	Ütemezett üzemmódra váltás. A tisztító a beállított időpontban naponta elindul. Az ütemezés visszaállításához nyomja meg és tartsa lenyomva a "Menetrend szerinti működés" gombot.
	Tiszta tér üzemmódra váltás. A tisztító 1 méter átmérőjű kerületet tisztít. A tisztító ebben az üzemmódban csak 30 másodpercig működik.

### A porszívó távirányítója

A tisztítót a tisztító Wi-Fi  moduljának aktiválása után az **AENO** mobilalkalmazásból vezérelheti (lásd a **b** képet).

**FIGYELEM!** Győződjön meg róla, hogy okostelefonja 2,4 GHz-es Wi-Fi hálózathoz csatlakozik.

- Csatlakoztassa a dokkolóállomást a tápegységhez. Tegye a porszívó oldalsó kapcsolóját „ON” állásba, és helyezze a porszívót a dokkolóállomásba.
- Jelentkezzen be fiókjába az AENO alkalmazásban, vagy regisztráljon újra az AENO mobilalkalmazás letöltésével a Google Play vagy az Apple Store áruházból.
- Az alkalmazás kezdőképernyőjén nyomja meg a "+" vagy a "Készülék hozzáadása" gombot. A megnyíló ablakban válassza ki a "Porszívó" kategóriát.

**Megjegyzés:** Ha a rendszer arra kéri, hogy aktiváljon valamilyen funkciót az okostelefonján, kövesse az ott megadott tanácsokat.

- Adja meg a Wi-Fi hálózat nevét és jelszavát, ha az adatmezők nem töltődnek ki automatikusan. Győződjön meg róla, hogy a jobb felső sarokban az AP üzemmód van kiválasztva.
- A porszívó kezelőpaneljén nyomja meg és tartsa lenyomva a Start/Stop gombot, amíg a Wi-Fi hálózat indikátor jelzőfénye elkezd villogni. Ezután a "Csatlakozási utasítások" képernyőn jelölje be a "Győződjön meg arról, hogy a LED villog" négyzetet, majd nyomja meg a "Tovább" gombot.
- Csatlakoztassa okostelefonját a "Smart Life – XXXX" elnevezésű Wi-Fi hotspothoz. Menjen vissza az alkalmazáshoz, és nyomja meg a "Csatlakozás" gombot.
- Várjon, amíg megjelenik az "Eszköz sikeresen hozzáadva" üzenet.

**Megjegyzés:** a készülék hangalapú asszisztensek segítségével is vezérelhető. Részletes információk a teljes használati útmutatóban találhatóak az [aeno.com/documents](https://aeno.com/documents) oldalon. Ha a csatlakozás sikertelen, győződjön meg arról, hogy az eszköz csatlakoztatva van az áramforráshoz, be van kapcsolva és fel van töltve, ellenőrizze az útválasztó Wi-Fi beállításait a <https://aeno.com/router-help> oldalon, majd ismétlje meg a csatlakozási folyamatot.

### Nedves tisztítás víztartállyal

Rögzítsen egy padlótisztító kendőt **11** (lásd az **e** ábrát) a víztartály aljára. Fordítsa meg a víztartályt, nyissa fel a fedelét, töltsen meg a víztartályt legalább 2/3-ig tiszta vízzel, és zárja le a fedelet (lásd az **f** ábrát). Nyomja le a portartály reteszét **13** (lásd a **b** képet), és húzza ki a portartályt **6** a tisztítóból. Ezután helyezze vissza a víztartályt a helyére (lásd a **g** ábrát). A tisztító most már készen áll a nedves tisztításra. Az **AENO** alkalmazásból ráadásul szabályozhatja a vízáramlást.

### A porzsák cseréje

Először kapcsolja ki a készüléket, majd nyissa ki a dokkolóállomás fedelét (lásd a **c** ábrát). Fogja meg a porzsák fogantyúját, és húzza felfelé, majd dobja a porzsákokat a szemetesbe. Vegyen ki egy új porzsákokat a csomagolásból, és helyezze a porzsák kartonbetétjét a dokkolóállomáson belüli speciális nyílásba,



majd nyomja be a betétet egészen a dokkolóállomásig. Ellenőrizze a porzsákbetétet, és győződjön meg arról, hogy a fogantyú teljesen a helyén van, és a kartonon lévő szívónyílás nyitva van. Zárja be a betétet. Csatlakoztassa a tápellátást, és ellenőrizze, hogy a jelzőfény lassan fehéren villog-e.

### A dokkolóállomás jelzőállapota

A mutató állapota	Érték
A fehér LED lassan villog.	A dokkolóállomás jól működik.
A fehér LED állandóan világít.	A robot a dokkolóállomást porral tölti meg.
A piros lámpa gyorsan villog.	A porzsák nincs megfelelően felszerelve.
A piros jelzőfény lassan villog.	A szívócső vagy a dokkolóállomás nyílása eltömődött.

### A porszívó gondozása

Az oldalsó kefék **7** forró vízzel kiöblíthetők vagy nedves ruhával tisztíthatók. A portartály tisztításához **6** húzza ki azt a porszívó testéből a zárral **13** lefelé. Ezután nyissa ki a portartályt, és rázza ki a tartályban lévő durva törmeléket és port (lásd a **h** képet). Nyissa ki a reteszeket, és húzza ki az előszűrő rácsát, majd a HEPA-szűrőt **8** és a habszűrőt **9** a portartályból. Tisztítsa meg őket kefével vagy száraz ruhával. A víztartály, a padlótrörlő (kendő) és a habszűrő vízzel tisztítható. A hengerkefét úgy lehet tisztítani, hogy a két retesz kioldásával kivesszük a házból.

**FIGYELMEZTETÉS** A víztartályba csak desztillált vizet szabad önteni. A nedves tisztítási folyamat végén a víztartályt először ki kell üríteni, majd meg kell szárítani.

Soha ne mossa ki a portartályt és a HEPA-szűrőt vízzel.

### Az esetleges meghibásodások hibaelhárítása

1. A tisztító nem kapcsol be. Lehetséges okok és megoldás: Ellenőrizze, hogy a hálózati kapcsoló **14** be van-e kapcsolva, a tisztító feltöltve van-e, a távirányítóban lévő elemek nem merültek-e le, és a távirányító és a tisztító közötti távolság 5 méteren belül van-e. Próbálja meg elindítani a tisztítót az

- AENO** alkalmazásból. Ha a tisztító dokkolva van, előfordulhat, hogy nem reagál a távvezérlő parancsokra.
2. A porszívó nem töltődik. Lehetséges okok és megoldás: Győződjön meg róla, hogy a dokkolóállomás be van dugva, és a dokkolóállomáson lévő fehér LED villog. Tisztítsa meg a dokkolóállomás és a porszívó fémérintkezőit puha, száraz ruhával. A Rainbow-t közvetlenül a hálózati adatterről töltheti a dokkolóállomás nélkül.
  3. A porszívó nem csatlakozik Wi-Fi-n keresztül; a porszívó nem működik 5 gigahertzes hálózaton. Lehetséges okok és megoldás: Győződjön meg róla, hogy az útválasztója támogatja a 2,4 GHz jelet. Helyezze a porszívót és az okostelefont a lehető legközelebb a routerhez, és próbáljon meg újra csatlakozni. Ellenőrizze, hogy telepítve van-e az **AENO** alkalmazás. Ellenőrizze, hogy a porszívó megfelelően csatlakoztatva van-e az alkalmazáshoz az utasításoknak megfelelően.
  4. A távirányító nem működik. Lehetséges okok és megoldás: Cserélje ki az elemeket. Győződjön meg arról, hogy a távirányító és a tisztító távolsága nem haladja meg az 5 m-t, és a tápkapcsoló **14** bekapcsolt állapotban van.
  5. A porszívó nem a tervezett időben működik. Lehetséges okok és megoldás: Győződjön meg róla, hogy a hálózati kapcsoló **14** be van kapcsolva, és a porszívó fel van töltve, és nem akad el. Ha visszaállítja a porszívót, az ütemezés törölődik. Állítsa be újra az ütemezést az **AENO** alkalmazásból.
  6. A tisztító a tisztítás befejezése előtt visszatér a dokkolóállomásra. Lehetséges okok és megoldás: A tisztító automatikusan visszatér a dokkolóállomásra, ha az akkumulátor töltöttsége 20 %-nál kevesebb. Töltse fel a tisztítószert. Állítsa vissza a készüléket a **14** bekapcsolóval.
  7. A porszívó visszahúzódik, és egyes területeken nem tisztít. Lehetséges okok és megoldás: Kerülje a tisztító sötét felületeken való üzemeltetését, távolítsa el a sötét szőnyegek vagy ruhákat a padlóról, világos napfényben vakítsa el az ablakokat, törölje le az infravörös érzékelőket és a tisztítótest elején lévő ütközőt puha ruhával.
  8. A szívóteljesítmény csökkent. Lehetséges okok és megoldás: tisztítsa meg a portartályt, az összes szűrőt, a hengerkerfét és a szívónyílást.

9. A tisztítószer hirtelen leáll. Lehetséges okok és megoldás: Ellenőrizze, hogy az akkumulátor fel van-e töltve, és hogy a porszívó nem akad-e el. Ellenőrizze, hogy a tisztító Clean Space üzemmódban van-e: ebben az üzemmódban a tisztító csak 30 másodpercig tud működni. Állítsa vissza a tisztítót a **14** bekapcsolóval.

**FIGYELMEZTETÉS** Ha a lehetséges megoldások egyike sem oldja meg a problémát, forduljon a beszállítóhoz vagy a szervizközpontához. Kérjük, ne szedje szét és ne próbálja meg saját maga megjavítani a készüléket.

Az ASBISc fenntartja a jogota készülék módosítására, valamint a jelen dokumentum módosítására és megváltoztatására a felhasználók előzetes értesítése nélkül, és nem vállal felelősséget a dokumentum elavult változatának használatából eredő esetleges negatív következményekért, illetve dokumentum továbbításából vagy a készülékek használatából eredő esetleges technikai vagy tipográfiai hibákért vagy kihagyásokért, illetve véletlen vagy következményes károkért.



Ezek a szimbólumok jelzik, hogy a készülék, annak elemei és akkumulátorai, valamint elektromos és elektronikus tartozékai ártalmatlanításakor be kell tartania az elektromos és elektronikus berendezések hulladékaira (WEEE) és az elem- és akkumulátorhulladékokra vonatkozó előírásokat. Az előírások szerint ez a berendezés élettartama végén külön ártalmatlanítást igényel. Ártalmatlanításakor ne dobja ki a készüléket, annak elemeit és akkumulátorait, valamint elektromos és elektronikus tartozékait a válogatatlan kommunális hulladékkal együtt, mivel ez káros a környezetre. Az adott berendezés ártalmatlanításához vissza kell juttatni azt az eladás

helyére, vagy le kell adni egy helyi újrahasznosító központban. A részletekért forduljon a helyi háztartási hulladékkezelő szolgáltathoz.

A jótállási idő és az élettartam a termék megvásárlásától számított 2 év.

A gyártó adatai: ASBISc Enterprises PLC, Agios Athanasios, Diamond Court, 43 Kolonakiou Street, 4103 Limassol, Ciprus. Made in China.

Naprakész információk és részletes készülékleírások, csatlakozási utasítások, tanúsítványok, valamint a minőségi igényeket és garanciákat elfogadó vállalatokról szóló információk letölthetők az **aeno.com/documents**. Minden említett védjegy és márkanév a megfelelő tulajdonosok tulajdonát képezi.

**HY**րթոտ փոշեկույ **AENO RC1S** տնային սարք է, որը նախատեսված է ավտոմատ մաքրման համար.

### **Տեխնիկական առանձնահատկությունները Ռ-որոտ.**

Չափսերը՝ 330×330×98 միլիմետր: Քաշն առանց փաթեթավորման՝ 3.3 կկա: Վակուումային հոսանքի լարում՝ 19 DC վոլտ (մուտք), 1 Ամպեր, 60 կՎտ: Վերալիցքավորվող լիտիոն-իոն ոչ հեռացվող մարտկոցի հզորությունը՝ 5200 միլիմետր/ժամում: Հոսանքի աղապատերային լարում՝ 100-240 AC Վոլտ; Հանգիստային վիճակում՝ 50/60 Հերց. Փոշու տարայի պարունակությունը՝ 600 մլ: Տանկի կարողությունը՝ 370 մլ: Բացման ժամերը՝ 62-215 րոպե: Աշխատանքի ջերմաստիճանը 0-ից 90 °C առաջ +40 °C. Ժամանակն է Լիցքավորում: 300-360 Բոպեներ. Առավելագույն բարձրություն Խոչընդոտներ, հաղթահարել Փոշեկույ: 18 Միլիմետրեր. կառավարում: Ձեռնարկ, Հեռակառավարվող Հեռակառավարվող միջոցով Մոբիլ դիմում **Անո**. Արտանետումների հզորությունը՝ +18,5 dBm/70,8 mW:

### **Լիցքավորման կայան և փոշու կոլեկտոր (նավահանգիստային կայան).**

Չափսերը՝ 236×246×346 միլիմետր: Ցանցային քաշը՝ 3.2 կկա: Մուտքը՝ 220-230 AC Volt, 5 Ամպեր: Ելքը՝ 19 DC Վոլտ, 1 Ամպեր: Ռեյտինգի կարողությունը՝ 1050 կՎտ: Աշխատանքային աղմուկ՝ մոտ 80 դեցիբել: Քուլի ժամանակը՝ 15 վայրկյան: Փոշի հավաքող՝ 2,8 լիտր: Մաքրումների քանակը փոշու տուրակը լցնելուց առաջ՝ 40:

### **կոմպետեն Ազատագրում (qMotrite նկարել ա)**

Ռ-որոտ փոշեկույ – ①, նավահանգիստային կայան – ② գրասեղան Հեռակառավարվող – ③ Power աղապատ – ④ Խոզանակով խնամել փոշեկույը – ⑤ Փոշու տարա ⑥ Կողային խոզանակներ (4 հատ) – ⑦, HEPA ֆիլտր – ⑧, փրփուր ֆիլտր – ⑨, նապկին (rag) հատակները լվանալու համար – ⑩ Ջրի տարա – ⑪ Հեռակառավարման մարտկոցներ Հեռակառավարվող – ⑫, կարճ ուղեցույց, երաշխիքային քարտ, փոշու տուրակ (5 հատ):

### **Սահամափակումներ և Չզուլացում**

**ուշադրություն!** Ռ-ոլերային խոզանակի եւ մարտկոցի կափարիչի միջև գտնվող վակուումի ներքևի մասում առկա են երկու սV ուլտրամանուշակագույն լամպեր, որոնք նախատեսված են ախտահանման համար (տես՝ նկարել 1). Ուլտրամանուշակագույն

ճառագայթումը տեսողության համար շատ վտանգավոր է եւ կարող է վնասել այն, եթե նայեք լամպերին, մինչ փոշեկույր կաշիսափ: Երբեք մի՛ շրջեք փոշեկույր, եթե այն վրա է:

Մի անջատեք կամ վերանորոգեք սարքը: Ապրանքը մի օգտագործեք այն սենյակներում, որտեղ կա հրդեհի կամ պայթյունի վտանգ, բաց կրակի մոտ: Օգտագործեք միայն սկզբնական հոսանքի աղապտերը, հակառակ դեպքում սարքը կարող է վնասվել: Սարքը մի օգտագործեք դրսում: Մի՛ բռնեք, տաքացրեք, քաշեք, ծռեք մարմինը, մի կանգնեք դրա վրա եւ մի՛ նստեք սարքի վրա եւ մի՛ դիպչեք թաց ձեռքերով: Թույլ մի տվեք, որ ջուրը մտնի սարքի մարմնի մեջ, մի օգտագործեք խոնավ սենյակներում, օրինակ՝ լոգարաններում: Մի տեղադրեք սարքը այնպիսի տեղերում, որտեղից այն հեշտությամբ կարող է ընկնել (սեղաններ, աթոռներ, աստիճաններ, բարձր հարթակներ եւ այլն): Զինմաթքումը սկսելուց առաջ անպայման տեղադրեք փոշու աղբարկղ **6**:

Փոշեկույի ինֆրակարմիր սենտրոնները այնպես են կոնֆիգուրացված, որ արելի պայծառ եւ ուղիղ ճառագայթները, ինչպես նաեւ շատ մուգ մակերեսները ազդեն նրա գործունեության վրա: Մուգ մակերեսները ընկավում են որպես խոչընդոտներ: Փորձեք չթողնել մուգ գորգեր կամ գործվածքներ հատակին, արեւոտ օրը փակեք պատուհանները վարագույրներով:

Սարքն օգտագործելուց առաջ հատակից հանեք բոլոր խոցելի եւ հնարավոր վտանգավոր իրերը՝ ապակին, լամպերը, լարերը, վարագույրները, թանկարժեք իրերն ու զարդերը, վարսերը, շինարարական աղբը եւ այլն: Թափուր հաստիքը կարողանում է հաղթահարել խոչընդոտները մինչեւ 18 Միլիմետրեր. Մաքրման ընթացքում հոգ տարեք երեխաների եւ տարեցների անվտանգության մասին, որպեսզի խուսափեք վնասվածքներից:

Եթե լիցքավորման ժամանակ փոշեկույր չափազանց տաք է, դադարեցրեք լիցքավորումը: Այլ սարքերի հետ փոշեկույային մարտկոց մի օգտագործեք: Մի փակեք մարտկոցի կոնտակտները եւ մի անջատեք այն:

Անջատեք սարքի հզորությունը, եթե այն երկար չի աշխատում: Գրաֆիկով աշխատելու համար պետք է անընդհատ միացնել եւ լիցքավորել վակուումը:

### **Լիցքավորումը սկսելուց առաջ**

Առաջին լիցքավորումը պետք է տեւի առնվազն 12 ժամ: Դա անելու երկու միջոց կա.

- Լիցքավորելու համար հոսանքի աղապտերը միացնում է փոշեկույր անջատիչով **14** (տե՛ս նկարը) **բ**), ապա ներդրեք հոսանքի աղապտերային քլաց **4** Դեպի բնություն **15**. Power աղապտեր քլաց **4** դարձրու այն ելակի: START/STOP  կոճակը

կլինի Սպիտակ լույսով լուսավորված՝ լիցքավորման սկզբի մասին ձայնային հաղորդագրություն կհնչի;







- նավամատույցից լիցքավորելու համար (տե՛ս նկարը **հետ**) Միացրեք նավամատույցը պարանով հոսանքի միացման հետ **18**։ Վերցրեք փոշեկույր **1** եւ միացնել իր ցցերը ներքևի մասում՝ կողային խողանակների միջև **7**։ Նավամատույցի կոնտակտներ **19**։ Եթե վակուումը ճիշտ է տեղադրված, ապա նավամատույցի վրա LED **17** կամաց-կամաց կփայլի սպիտակ լույսը:







**ուշադրություն!** Նավամատույցը պետք է տեղադրվի պատին հակառակ (տես նկարը **գ**)։ Հեռացնել բոլոր իրերը 1-ի հեռավորության վրա մետրը կայարանի ձախ եւ աջ եւ 2 մետրը նրա դիմաց:

### Կառավարեք փոշեկույր կոճակներով

Ռուպեզի սկսեք, պետք է միացնել փոշեկույրի պարագան **14** (տե՛ս նկարը **բ**)։ Մի քանի վայրկյանում ձայնային հաղորդագրություն կարտահայտվի աշխատանքի պատրաստ լինելու մասին։ Թափուր հաստիքը սկսելու համար սեղմեք START/STOP կոճակը իր վերևի սանդղակի վրա։ Թափուր հաստիքը կանգնեցնելու համար կրկին սեղմեք «START/STOP» կոճակի վրա։ 10 րոպե անգործությունից հետո փոշեկույր գնում է քնելու, բոլոր ցուցանիշները դուրս են գալիս։ Դուք կարող եք այն դուրս բերել քնից՝ սեղմելով START/STOP կոճակը։ հետո Սեղմում  Փոշեկույր վերադառնում է նավամատույց՝ վերալիցքավորելու համար:

### Հեռակառավարմամբ կառավարեք վակուումը (տե՛ս գծապատկեր **դ**)

կոճակ	գործողություն
	Փոշեկույր միացնել կամ անջատել (Start/Stop)
	Ավտոմատ մաքրում, աշխատանք սկսել: Փոշեկույր կորոշի ավարտել մաքրումը եւ վերադառնալ հիմք՝ վերալիցքավորելու համար
	Սկսեք/դադարեցրեք փոշեկույր: Ժամկետների հաստատման հաստատումը «Ընթացիկ ժամանակի»  սահմանման ռեժիմներում եւ «Աշխատանք գրաֆիկով» 
	Վակուումի վերադարձը նավամատույց՝ վերալիցքավորելու համար

	Փոշևկույն առաջ շարժեք: Ժամանակի ընթացահանության փոփոխություն ընթացիկ-ժամանակային եւ գրաֆիկ-սահմանման ռեժիմներում
	Վակուումի հակադարձումը 180 աստիճան է: «Ընթացիկ կարգավորում» եւ «Ծրագրված աշխատանք» ժամանակային ընթացումների փոփոխություն
	Փոշևկույը թեքեք ձախ կամ աջ: Ժամեր կամ րուպեներ տեղադրելու ընտրություն Ընթացիկ ժամանակի սահմանում եւ գրաֆիկ ռեժիմներում
	Switch նորմալ ռեժիմի եւ turbocharged փոշևկույների միջև
	Անցեք ընթացիկ ժամանակի setting ռեժիմ: Ընթացիկ ժամանակի հաստատման
	Աշխատանքի անցեք գրաֆիկով: Թափուր հաստիքը սահմանված ժամին սկսում է աշխատել ամեն օր: Գրաֆիկը վերստուգնելու համար անհրաժեշտ է սեղմել եւ անցկացնել «Աշխատանք գրաֆիկում» կոճակը
	Գնացեք «Մաքրեք տեղը. Փոշևկույը մաքրում է շրջազիծը 1 մետր տրամագծով: Այս ռեժիմում փոշևկույը աշխատում է միայն 30 վայրկյան:

### Հեռակառավարվող վակուումային վերահսկողություն

Դուք կարող եք վերահսկել փոշևկույը ձեր բջջային հավելվածից **Աենո** վակուումի Wi-Fi  մոդուլը ակտիվացնելուց հետո (տես սկսարը **Թ**).

**Ուշադրություն**՝ Համոզվեք, որ ձեր սմարթֆոնը միացված է 2,4 GHz հաճախակայանությամբ Wi-Fi ցանցին:

- Հարակցման կայանը միացրեք հոսանքի ցանցին: Տեղափոխեք փոշևկույի կողային անջատիչը "Օրո" դիրք եւ տեղադրեք փոշևկույը հարակցման կայանին:
- Մուտք գործեք ձեր հաշիվ AENO հավելվածում կամ գրանցեք նորը՝ Google Play-ում կամ Apple Store-ում ներբեռնելով բջջային հավելվածը:
- Հավելվածի հիմնական էկրանին սեղմեք "+" կամ "Ավելացնել սարքը": Բացվող պատուհանում ընտրեք "Փոշևկույ" կատեգորիան:

**Նշում.** սմարթֆոնի վրա որևէ գործառույթ ներառելու վերաբերյալ համակարգային հարցումների դեպքում հետևեք դրանցում նշված ուղեցույցներին:

- Մուտքագրեք Ձեր Wi-Fi ցանցի անունն ու գաղտնաբառը, եթե դրանք ինքնաբերաբար չեն լրացվում: Համոզվեք, որ վերին աջ անկյունում ընտրված է AP ռեժիմը:
- Փոշկուլի վերահսկման վահանակում սեղմեք և պահեք "Start/Stop" կոճակը այնքան, մինչև Wi-Fi ցանցի ինդիկատորը սկսի թարթել: "Միացման հրահանգներ" էկրանին տեղադրեք թոչնահինը "Համոզվեք, որ LED ինդիկատորը թարթում է" տողում և սեղմեք «Հետո»:
- Միացրեք սմարթֆոնը "Smart Life – XXXX" անունով Wi-Fi մուտքի կետին: Վերադարձեք հավելված և սեղմեք "Միանալ":
- Սպասեք մինչև կհայտնվի «Սարքը հաջողությամբ ավելացվեց» հաղորդագրությունը:

**Նշում.** սարքը կարելի է կառավարել նաև ձայնային օգնականների միջոցով: Մանրամասն տեղեկատվությունը հասանելի է ամբողջական շահագործման ուղեցույցում [aeno.com/documents](https://aeno.com/documents) կայքում: Եթե կապը ձախողվի, համոզվեք, որ սարքը միացված է հոսանքի աղբյուրին, միացված է և լիցքավորված, ստուգեք երթուղիի Wi-Fi կարգավորումները <https://aeno.com/router-help> կայքում, այնուհետև կրկնեք միացման գործընթացը:

### Թաց մաքրում ջրային տարայով

Ամրացրեք ջրի տարայի հատակը **11** հատակ լվանալու համար napkin (rag) **10** (տե՛ս նկարը) **և** Ջրի տարողությունը միացնել, բացել կափարիչը, լցնել տարայի մեջ առնվազն 2/3 մաքուր ջրով և փակել կափարիչը (տե՛ս նկարը) **բ**. Սեղմեք ներքև փոշու տարայի պահպանիչ **13** (տե՛ս նկարը) **բ** և փոշու տարայից հանեք **6** վակուումի գործից: Հետո ջրի տարայի մեջ դնել (տես նկարը **ժ**). Փոշկուլը պատրաստ է թաց մաքրման: Բացի այդ, դուք կարող եք վերահսկել հավելվածից ջրի հոսքը **Աենո**.

### Փոշկուլի տուպրակի փոխարինում

Նախ անջատեք հոսանքը, ապա բացեք նավամատույցի կափարիչը (տես նկարը) **գ**. Վերցրեք փոշու տուպրակի բռնակը և քաշեք, ապա փոշու պարկը գցեք տուփի մեջ: Փաթեթից վերցրեք փոշու նոր տուպրակ և ստվարաթղթե փոշու տուպրակը մտցրեք նավամատույցի ներսում գտնվող հատուկ բացվածքի մեջ, ապա սահեցրեք ներդիրը մինչև վերջ: Ստուգեք փոշկուլի պարկի ներդիրը, համոզվեք, որ բռնակը դրված է մինչև վերջ, իսկ ստվարաթղթի վրա գտնվող քսուքի անցքը բաց է: Փակեք տուփը: Միացրեք հզորությունը և համոզվեք, որ յուրքը դանդաղ է փայլում սպիտակ:



## Գույն սենսորի կարգավիճակը

Ինդիկատոր վիճակ	Նշանակությունը
Սպիտակ լույսը թարթում է դանդաղ:	Նավամատույցը նորմալ է գործում:
Սպիտակ լույսն անդադար կրակի վրա է:	Ռոբոտը փոշին զգում է նավամատույցի մեջ:
Արագ է փայլում կարմիր լույսը:	Փոշու պարկը սխալ է տեղադրված:
Կարմիր լույսն է թարթում դանդաղ:	Փակվում է սուցիկսային խողովակը կամ նավամատույցի նավահանգիստը:

## Մաքրում

Կողային խոզանակներ **7** կարող եք լվանալ տաք ջրով կամ խոնավ կտորով մաքրել: Փոշու տարողությունը մաքրելու համար **6** Այն հաներ փոշեկույի պարագան՝ իջեցնելով պահողին **13** ներքև: Այնուհետև բացել տարայի մեջ եւ թափահարել աղբի մեջ եղած մեծ աղբն ու փոշին (տես նկարը) **h**). Բացքը լաքը եւ փոշու տարայից հաներ նախապես ֆիլտրվող գրիլը, ապա HEPA ֆիլտրը **8** եւ փրփուր ֆիլտր **9**. Խոզանակով կամ չոր կտորով խոզանակով մաքրել դրանք: Հատակը լվանալու համար ջրի տարա, նապկին (ռագ) եւ փրփուր ֆիլտրով կարելի է լվանալ ջրով: Ռոբերային խոզանակը կարելի է մաքրել, եթե հետացվի դեպքից՝ ազատելով երկու լաթից:

**ուշադրություն!** Ջրի կոնտեյնների մեջ լցվում է միայն թորած ջուր: Խոնավ մաքրման ավարտից հետո ջրի կոնտեյները անհրաժեշտ է չորացնել, նախապես ջրի մնացորդները թափելով:

փոշու կոնտեյնների ավտոմատ մաքրում կատարվում է միայն չոր մաքրման ժամանակ: Երբեք մի լվացք փոշու տարայի եւ HEPA ֆիլտրը ջրով:

## հեռացում Հնարավոր Թերություն

1. Փոշեկույը չի միացնում. Հնարավոր պատճառներ եւ լուծումներ. համոզվեք, որ հոսանքի հոսանքը **14** միացված է, վակուումը լիցքավորված է, հեռակառավարման մարտկոցները չեն անջատվում, հեռավորությունը հեռավորությունից մինչև փոշեկույը 5 մետրից ոչ ավելի է: Փորձեք աշխատեցնել վակուումը հավելվածից **Անոն**. Երբ փոշեկույը գտնվում է նավամատույցում, այն կարող է չարձագանքել հեռակառավարման հրամաններին:

2. Փոշեկույր չի լիցքավորում: Հնարավոր պատճառներ եւ լուծումներ: Համոզվեք, որ նախամատույցը միացված է պարանով, իսկ նախամատույցի վրա սպիտակ LED-ն փայլում է: Նախամատույցի վրա եւ փոշեկույրի վրա մաքրեք կեղտաջրերի մետաղական ցցերը չոր եւ փափուկ կտորով: Լիցքավորեք փոշեկույր անմիջապես հոսանքի աղապտերից, առանց նախամատույցի:
3. Փոշեկույր չի միանում Wi-Fi-ին; Փոշեկույր չի աշխատում 5 գիգաերցի ցանցում: Հնարավոր պատճառներ եւ լուծում: Համոզվեք, որ ձեր երթուղիչը աջակցում է 2,4 գիգաերցի ազդանշանին: Տեղադրեք փոշեկույր եւ սմարթֆոնը հնարավորինս մոտ ռութիչին եւ փորձեք կրկին միացնել: Ստուգեք, թե արդյոք հավելվածը տեղադրված է **Աենո**. Ստուգեք, թե արդյոք փոշեկույր ճիշտ է միացված հավելվածին՝ համաձայն հրահանգների:
4. Հեռակառավարումը չի աշխատում: Հնարավոր պատճառներ եւ լուծումներ. փոխարինեք մարտկոցները: Համոզվեք, որ հեռավորությունից մինչև վակուում հեռավորությունը 5 մետրից ոչ ավելի է, իսկ հոսանքի լարումը **14**՝ Ներառված է:
5. Թափուր հաստիքը չի աշխատում գրաֆիկով. Հնարավոր պատճառներ եւ լուծումներ. համոզվեք, որ հոսանքի հոսանքը **14** միացված է, իսկ վակուումային մաքրողը լիցքավորվում է եւ չի կաշում: Եթե վերսկսեք փոշեկույր, ապա գրաֆիկը կչեղարկվի: Գրաֆիկը կրկին սահմանել հավելվածից **Աենո**.
6. Փոշեկույր վերադառնում է նախամատույց, նախքան մաքրման աշխատանքների ավարտը: Հնարավոր պատճառներ եւ լուծումներ: Փոշեկույր ավտոմատ կերպով վերադառնում է նախամատույց, եթե մարտկոցը 20 %-ից պակաս է: Լիցքավորեք վակուումը: Վերսկսեք այն հոսանքի անջատիչով **14**.
7. Փոշեկույր հետ է քաշում եւ որոշ տեղերում չի մաքրում: Հնարավոր պատճառներն ու լուծումները. խուսափել մութ մակերեսների վրա փոշեկույրներ թափահարելուց, հատակից հանել մուգ գորգեր կամ գործվածքներ, փակել լուսամուտները արևի պայծառ լույսի ներքո, մաքրել ինֆրակարմիր սենսորները եւ բումբերը փոշեկույրի առջև փափուկ կտորով:
8. Ծծելու ուժը նվազել է: Հնարավոր պատճառներն ու լուծումները. մաքրել փոշու տարան, բոլոր ֆիլտրերը, ռոլլերային խոզանակը եւ քսուքի անցքը:
9. Փոշեկույր հանկարծ դադարեց աշխատել: Հնարավոր պատճառներ եւ լուծումներ: Ստուգեք՝ մարտկոցը լիցքավորված է, թե ոչ, եւ արդյոք փոշեկույր խցանված է: Ստուգեք,

թն արդյոք փոշեկույր գտնվում է Place Cleaning ռեժիմում. այս ռեժիմը կարող է վազել միայն 30 վայրկյան: Վերսկսեք փոշեկույր հոսանքի անջատիչով 14.

**ուշադրություն!** Եթե ոչ էլ Մեկ վայրից Հնարավոր Ուղիներ Վերացրեք ոչ Օգնություն լուծեք Զոնը Խնդիր, Կապ ուղղությամբ Մատուցող կամ Ներսում ծառայություն կենտրոն. Խնդրեմ, ոչ Դիսասսեմ սարք եւ ոչ Փորձեք վերանորոգում իր անհատույց.

ASBISc-ն իրեն իրավունք է վերապահում փոփոխել սարքը եւ փոփոխություններ ու փոփոխություններ կատարել այս փաստաթղթում առանց նախնական ծանուցման, եւ օգտվողները պատասխանատվություն են կրում փաստաթղթի հնացած տարբերակի համար՝ հնարավոր անբարենպաստ հետևանքների, օրինակ՝ ցանկացած հնարավոր եւ անուղղակի հետևանքների հետևանքով: Միայն, քայքայողումներ, պատահական կամ հետևանքային վնասներ, որոնք կարող են առաջանալ այս փաստաթղթերի փոխանցման սարքի օգտագործման արդյունքում:



Այս խորհրդանիշները նշանակում են, որ սարքը, նրա մարտկոցներն ու կուտակիչները եւ էլեկտրական եւ էլեկտրոնային պարագաները ու տիպիզացնելիս պետք է հետևեք էլեկտրական եւ էլեկտրոնային սարքավորումների արտադրության թափոնների (WEEE) եւ մարտկոցի եւ մարտկոցի թափոնների հետ վարվելու կանոնակարգերին: Համաձայն կանոնների, տվյալ սարքավորումը ծառայության ժամկետի ավարտից հետո ենթակա է բաժան ու տիպիզացիայի: Սարքը, մարտկոցները եւ կուտակիչները, ինչպես նաև էլեկտրական եւ էլեկտրոնային պարագաները չի կարելի ուտիլիզացնել չտեսակավորված քաղաքային թափոնների հետ, քանի որ դա կվնասի շրջակա միջավայրին: Այս սարքի ու տիպիզացիայի համար, այն պետք է վերադարձվի վաճառքի կետ կամ հանձնվի տեղական վերաձևվման կետ: Մանրամասն տեղեկություններ ստանալու համար անհրաժեշտ է դիմել տեղական կենցաղային թափոնների ոչկացման ծառայություն:

Երաշխիք տերմին եւ տերմին Ծառայություն – 2 Տարի հետ Օր գնումներ ware.  
տեղեկատվություն մասին Արտադրող ASBYS Sc Enterprises PLC (ԱՄԲԻՍԶ Ձեռնարկություններ ՊՍԿ), Ազիոս Աթենասիոս, Ադամանդեոս դաստարան, Colonakiu Street, 43, 4103 Լիմասոլ, Կիպրոս: Պատրաստված է Չինաստանում:

Ընթացիկ տեղեկատվություն եւ Մանրամասն նկարագրություն Սարք, եւ նմանապես հրահանգ հետ միասին Միացում, Վկայականներ, տեղեկատվություն մասին Ընկերություններ, Հյուր պնդումներ հետ միասին Որակ եւ Երաշխիք, Առկա է համար Նախնական հետ միասին Օղակ [aeno.com/documents](http://aeno.com/documents). Երոյր Լշված է Առևտուր Բրնդ եւ իրենց Անուններ Արե Գույք իրենց Արդիական Սեփականատերեր.

**KA** რობოტი მტვერსასრუტი **AENO RC1S** ეს არის საყოფაცხოვრებო მოწყობილობა, რომელიც განკუთვნილია შენობის ავტომატური დასუფთავებისათვის.

## **ტექნიკური მახასიათებლები**

### **რობოტი:**

ზომები:  $\varnothing 330 \times 330 \times 98$  მმ. წონა შეფუთვის გარეშე: 3,3 კილოგრამი. მტვერსასრუტი ძაბვის: 19 ვოლტი DC (input), 1A, 60 ვატი. მრავალჯერადი დატენვის Li-ion არასამთავრობო მოსახსნელი ბატარეის ტევადობა: 5200 mAh. დენის ადაპტერის ძაბვა: 100–240 ვოლტი AC; სიხშირე: 50/60 ჰერცი. მტვრის კონტეინერის მოცულობა: 600 მილილიტრი. წყლის რეზერვუარის მოცულობა: 370 მლ. სამუშაო დრო: 62–215-ე. ოპერაციული ტემპერატურის დიაპაზონი: 0 °C–დან + 40 °C. დატენვის დრო: 300–360-ე. მაქსიმალური სიმაღლე დაბრკოლება გადალახოს მტვერსასრუტი: 18 მილიმეტრამდე. კონტროლი: სახელმძღვანელო, დისტანციური მართვა, მობილური აპლიკაციის საშუალებით **AENO**. რადიაციული სიმძლავრე: +18,5 dBm/70,8 mW.

### **დამტენი სადგური და მტვრის შემგროვებელი (სადგური):**

ზომები: 236×246×346 მმ. წმინდა წონა: 3,2 კილო. შეყვანის: 220–230 ვოლტი AC, 5 ამპერი. გამოყვანა: 19 ვოლტი DC, 1Amp. რეგისტრული სიმძლავრე: 1050 ვატი. ოპერაციული ხმაური: დაახლოებით 80 დეციბელი. შეწოვის დრო: 15 წამში. მტვრის კოლექტორი მოცულობა: 2,8 ლიტრი. წმენდის რაოდენობა მტვრის პარკის შევსებამდე: 40.

### **სფერო მიწოდების (იხ)**

რობოტი მტვერსასრუტი – ❶, დამტენი სადგური და მტვრის შემგროვებელი (სადგური) – ❷, დისტანციური მართვის – ❸, დენის ადაპტერი – ❹, დასუფთავების ფუნჯი მტვერსასრუტი – ❺, მტვრის კონტეინერი – ❻, გვერდითი ჯაგრისები (4 ცალი) – ❼, HEPA-ფილტრი – ❽, ქაფი ფილტრი – ❾, ხელსახოცი სარეცხი სართულები – ❿, წყლის კონტეინერი – ⓫, ბატარეები დისტანციური მართვის – ⓬, სწრაფი გაშვების მეგზური, საგარანტიო ბარათი, მტვრის ტომარა (5 ცალი).

## შეზღუდვები და გაფრთხილებები

**ყურადღება!** ბოლოში მტვერსასრუტი შორის როლიკებით ფუნჯი და ბატარეის საფარი არსებობს ორი UV ნათურები UV სადენზინფექციო (იხილეთ ნახაზი **ი**). ულტრაიისფერი გამოსხივება არის ძალიან საშიში ხედვა და შეიძლება დაზიანდეს, თუ გადავხედავთ ნათურები, ხოლო მტვერსასრუტი არის გაშვებული. არასოდეს ჩართოთ მტვერსასრუტი მეტი, თუ იგი ჩართულია.

არ დაიშალა ან შეკეთება მოწყობილობა თავს. არ გამოიყენოთ პროდუქტი იმ ადგილებში, სადაც არსებობს ცეცხლის ან აფეთქების რისკი, ღია ცეცხლის მახლობლად. გამოიყენეთ მხოლოდ ორიგინალური ადაპტერი, წინააღმდეგ შემთხვევაში მოწყობილობა შეიძლება დაზიანდეს. არ გამოიყენოთ მოწყობილობა გარეთ. ნუ ჩატვირთავ, სითბო, გაათრიე, მოიხვიე, დადგეს, ან დავდგეთ თავზე მოწყობილობა, ან შეეხოთ მას სველი ხელები. არ დაუშვას წყლის შესვლის მოწყობილობა ორგანოს, არ გამოიყენოს იგი სველი სფეროებში, როგორცაა სველი წერტილი. არ მოათავსოთ მოწყობილობა იმ ადგილებში, სადაც მას შეუძლია ადვილად დაეცემა (მაგიდები, სკამები, კიბეები, მაღალი პლატფორმები და ა.შ.). მშრალი წმენდის დაწყებამდე აუცილებლად დააინსტალირეთ მტვრის ურნა **6**.

ინფრარაიული მტვერსასრუტი სენსორები კონფიგურირებულია ისე, რომ ნათელი და პირდაპირი მზის, ისევე როგორც ძალიან მუქი ზედაპირები იმოქმედებს მის ოპერაციას. მუქი ზედაპირები აღიქმება როგორც დაბრკოლებები. შეეცადეთ არ დატოვონ მუქი ხალიჩები ან ქსოვილები იატაკზე და დაფარავს ფანჯრებს ფარდები მზიანი დღე.

სანამ გამოიყენებთ მოწყობილობა, ამოიღონ ყველა დაუცველი და პოტენციურად საშიში ობიექტების სართული: მინის, ნათურები, მავთული, ფარდები, ძვირფასეულობა და სამკაულები, თმის სამაგრები, სამწენებლო ნარჩენების, და ასე შემდეგ. მტვერსასრუტი შეუძლია დამოუკიდებლად გადალახოს დაბრკოლებები 18 მილიმეტრამდე. დროს გაწმენდა, იზრუნოს უსაფრთხოების ბავშვები და მოხუცები, რათა თავიდან ავიცილოთ დაზიანება.

თუ სხეულის მტვერსასრუტი ხდება ძალიან ცხელი დროს დატენვის, შეწყვიტოს დატენვის. არ გამოიყენოთ მტვერსასრუტი ის ბატარეის პაკეტი სხვა მოწყობილობებში. არ დახუროთ ბატარეის კონტაქტები ან დაიშალა.

გამორთეთ ძალა ელექტრო, თუ იგი არ მუშაობს დიდი ხნის განმავლობაში. დაგეგმილი ოპერაცია, მტვერსასრუტი უნდა იყოს ჩართული და ბრალი ნებისმიერ დროს.

### **დადანაშაულება დაწყებამდე მუშაობა**

პირველი ბრალდება უნდა გაგრძელდეს მინიმუმ 12 საათი. არსებობს ორი გზა ამის გაკეთება:

- დააკისროს ადაპტერი, ჩართოთ მტვერსასრუტი შეცვლა **14** (იხილეთ ნახაზი **b**), შემდეგ ჩადეთ დანამატი **4** შევიდა ბუდე **15**. დაკავშირება დენის კაბელი **4** ელექტრო გამოსასვლელი. "START/STOP"  ღილაკი განათებული იქნება თეთრი სინათლით და ხმოვანი შეტყობინება ჟღერს დატენვის დაწყების შესახებ;
- დატენვის საწყისი dock (იხილეთ ნახაზი **c**) დაკავშირება dock to შეტყობინებიდან გამოყენებით დენის კაბელი **18**. მიიღეთ მტვერსასრუტი საცხოვრებელი **1** და უერთდებიან მისი კონტაქტები (ბოლოში შორის მხარეს ჯაგრისები) **7** კონტაქტების დოკის სადგური **19**. იმ შემთხვევაში, თუ მტვერსასრუტი დამონტაჟებულია სწორად, LED დოკის **17** ეს ნელა დახუჭოს თეთრი შუქი.













**ყურადღება!** Dock სადგური სადგური უნდა იყოს დამონტაჟებული წინააღმდეგ კედელზე (იხილეთ ნახაზი **c**). ამოიღონ ყველა ელემენტი მანძილი 1 მეტრი მარცხენა და მარჯვენა სადგური და 2 მეტრი წინ იგი.

### **კონტროლი მტვერსასრუტი გამოყენებით ღილაკების შემთხვევაში**

იმისათვის, რომ დაიწყოს მუშაობა, ჩართოთ ძალა შეცვლა მტვერსასრუტი სხეულის **14** (იხილეთ ნახაზი **b**). მას შემდეგ, რაც რამდენიმე წაწმი, თქვენ მოისმენს ხმა გაგზავნა, რომ თქვენ მზად ვართ ვიმუშაოთ. იმისათვის, რომ დაიწყოს მტვერსასრუტი, დააჭირეთ "დაწყება" ღილაკს მისი ზედა პანელი/შეჩერება."შეჩერება მტვერსასრუტი, დააჭირეთ "დაწყება" ღილაკს კიდევ ერთხელ/შეჩერება."10 წუთის უმოქმედობის შემდეგ, მტვერსასრუტი გადადის ძილის რეჟიმში, ყველა ინდიკატორი გამოდის. ეგიძლიათ გაიღვიძოთ ძილის რეჟიმიდან ღილაკის დაწყება/შეჩერება დაჭერით.

შემდეგ დაჭერით "ზაზა"  ლილაკს, მტვერსასრუტი ბრუნდება დოკ სადგური გადატენვის.

**გამოიყენეთ დისტანციური მართვის კონტროლი მტვერსასრუტი (იხ.)**

ლილაკი	აქცია
	გარდამტეხი მტვერსასრუტი ან გამორთვა ("Start/Stop")
	ავტომატური გაწმენდა, ნაცნობობა. მტვერსასრუტი თავად გადაწყვეტს ბოლოს გაწმენდა და დაბრუნდება ზაზის გადატენვის
	დაწყება/შეჩერება ოპერაციის მტვერსასრუტი. ქროის პარამეტრის დადასტურება "მიმდინარე დროს  პარამეტრი" და "დაგეგმილი  ოპერაცია" რეჟიმში
	ვაკუუმის სუფთა დაბრუნება დოკის სადგურზე
	მოძრავი მტვერსასრუტი წინ. შეცვლის დროს მოსმენით "შექმნის მიმდინარე დრო" და "სამუშაო გრაფიკი" რეჟიმები»
	ჩართეთ მტვერსასრუტი 180°. შეცვლის დროს მოსმენით "შექმნის მიმდინარე დრო" და "სამუშაო გრაფიკი" რეჟიმები»
	ჩართეთ მტვერსასრუტი მარცხნივ ან მარჯვნივ. აირჩიეთ გარემოში საათი ან წუთი "შექმნის მიმდინარე დრო" და "სამუშაო გრაფიკი" რეჟიმები»
	შორის გადართვა ნორმალურ რეჟიმში და ტურბო რეჟიმში მტვერსასრუტი
	გადასვლა "შექმნის მიმდინარე დრო" რეჟიმში. დაადასტურეთ მიმდინარე დრო გარემოში
	გადასვლა "სამუშაო გრაფიკი" რეჟიმში. მტვერსასრუტი იწყებს მუშაობას ყოველდღიურად კომპლექტი დრო. გადატვირთვის გრაფიკი, პრესისა და გამართავს "მუშაობა განრიგი" ლილაკს.»



შევკლა "წმინდა სივრცე" რეჟიმში. მტვერსასრუტი ასუფთავებს წრეს 1 მეტრის დიამეტრით. ამ რეჟიმში მტვერსასრუტი მუშაობს მხოლოდ 30 წამში.

### დისტანციური მართვის მტვერსასრუტი

თქვენ შეგიძლიათ აკონტროლოთ მტვერსასრუტი **AENO** მობილური აპლიკაციიდან ვაკუუმ სუფთა Wi-Fi  მოდულის გააქტიურების შემდეგ (იხილეთ ნახაზი **b**).

**ურადღება!** დარწმუნდით, რომ თქვენი სმარტფონი დაკავშირებულია 2.4 GHz სიხშირის მქონე Wi-Fi ქსელთან.

- შეერთეთ სადგამი შტექსელთან. გადაატრიალეთ მტვერსასრუტის გვერდითი გადამრთველი "ON" პოზიციაზე და მოათავსეთ მტვერსასრუტი სადგამზე.
- შედით თქვენს ანგარიშში AENO-ს აპლიკაციაში ან დაარეგისტრირეთ ახალი ანგარიში Google Play ან Apple Store-დან მობილური აპლიკაციის გადმოტვირთვით.
- პროგრამის მთავარი ეკრანიდან შეეხეთ "+" ან "მოწყობილობის დამატებას". ფანჯარაში, რომელიც გაიხსნება, აირჩიეთ კატეგორია "მტვერსასრუტი".

**შენიშვნა:** როდესაც სისტემის მოთხოვნები თქვენს სმარტფონში რაიმე ფუნქციის გასააქტიურებლად გამოჩნდება, მიჰყევით მათში მითითებულ რეკომენდაციებს.

- შეიყვანეთ თქვენი Wi-Fi ქსელის სახელი და პაროლი, თუ ველები ავტომატურად არ შეივსება. დარწმუნდით, რომ AP რეჟიმი არჩეულია ზედა მარჯვენა კუთხეში.
- მტვერსასრუტის მართვის პანელზე დააჭირეთ ღილაკს "დაწყება/გაჩერება" მანამ, სანამ Wi-Fi მაჩვენებელი არ დაიწყებს ციმციმს. შემდეგ, "კავშირის ინსტრუქციის" ეკრანზე, მონიშნეთ შემდეგი ველი "დარწმუნდით, რომ LED ციმციმებს" და დააწკაპუნეთ "შემდეგზე".
- შეერთეთ თქვენი სმარტფონი Wi-Fi წვდომის წერტილთან სახელწოდებით "Smart Life – XXXX". დაუბრუნდით აპლიკაციას და დააწკაპუნეთ "დაკავშირებაზე".
- დაელოდეთ მანამ, სანამ გამოჩნდება შეტყობინება "მოწყობილობა წარმატებით დამატა".



**შენიშვნა:** მოწყობილობის კონტროლი ასევე შესაძლებელია ხმოვანი ასისტენტების საშუალებით. დეტალური ინფორმაცია შეგიძლიათ ნახოთ ინსტრუქციებში ბმულზე, [aeno.com/documents](https://aeno.com/documents). თუ კავშირი ვერ ხერხდება, დარწმუნდით, რომ მოწყობილობა ჩართულია დენის წყაროში, ჩართულია და დატენილია, შემოწმეთ როუტერის Wi-Fi პარამეტრები მისამართზე <https://aeno.com/router-help> და შემდეგ გაიმეორეთ კავშირის პროცესი.

### სველი წმენდა წყლის კონტეინერით

მიამაგრეთ წყლის კონტეინერის ბოლოში **11** სართული დასუფთავების ტანსაცმელი **10** (იხილეთ ნახაზი **e**). ჩართეთ წყლის კონტეინერი მეტი, გახსნა სახურავი, შეავსოთ კონტეინერი მინიმუმ 2/3 სუფთა წყალი, და დახუროთ სახურავი (იხილეთ ნახაზი **f**). დააყენებთ ქვემოთ მტვერი კონტეინერი lock **13** (იხილეთ ნახაზი **b**) და გაიყვანოს მტვერი კონტეინერი **6** საწყისი მტვერსასრუტი საბინაო. შემდეგ დააყენა წყლის კონტეინერი თავის ადგილზე (იხილეთ ნახაზი **g**). მტვერსასრუტი მზად არის სველი დასუფთავებისთვის. გარდა ამისა, თქვენ შეგიძლიათ აკონტროლოთ წყალმომარაგების app **AENO**.

### შეცვლის მტვრის ტომარა

გამორთეთ ძალა პირველი, შემდეგ გახსნა დოკის სადღური საფარი (იხილეთ ნახაზი **c**). დაიჭირე სახელური მტვრის ტომარა და გაიყვანოს ეს, მაშინ სახიფათოა მტვრის ტომარა შევიდა ნაგვის შეუძლია. მიიღეთ ახალი მტვრის ტომარა შეფუთვა და ჩადეთ მუყაოს ჩანართით მტვრის ტომარა შევიდა სპეციალური სლოტი შიგნით dock, მაშინ ლლობას ჩანართით ყველა გზა. შემოწმეთ მტვრის ჩანთა ჩასმა, დარწმუნდით, რომ სახელური დამონტაჟებულია ბოლომდე და მუყაოს შეწევის ხვრელი ღიაა. დახურვა ჩანართით. დაკავშირება ელექტროენერგიის მიწოდება და დარწმუნდით, რომ მაჩვენებელი სინათლის ციმციმები ნელა თეთრი.

### სტატუსი dock მაჩვენებელი

ინდიკატორის სტატუსი	გვარების მნიშვნელობა
თეთრი სინათლის ციმციმები ნელა.	დოკის მუშაობს უარშია.

თეთრი მაჩვენებელი სინათლის ყოველთვის.	რობოტი მტვერს კონტეინერიდან გადასასვლელ ტომარას გადასცემს.
წითელი შუქი ციმციმები სწრაფად.	მტვრის ტომარა არ არის დაყენებული სწორად.
წითელი შუქი ციმციმები წელა.	შეწოვის მილის ან დოკის პორტი დაბლოკილია.

### დასუფთავების მტვერსასრუტი

გვერდითი ჯაგრისები 7 შეიძლება გარეცხილი ცხელი წყლით ან გაწმენდილი ნესტიანი ქსოვილით. დასუფთავების მტვერი კონტეინერი 6 გაიყვანოს იგი გარეთ მტვერსასრუტი ორგანოს მიერ შემცირება დაბლოკვის ქვემოთ 13. შემდეგ გახსნა კონტეინერი და დაგლას დიდი ნამსხვრევეები და მტვერი კალათაში (იხილეთ ნახაზი h). გახსნა საკინძები და ამოიღონ წინასწარ ფილტრი ფილარმონის მტვერი კონტეინერი, მაშინ HEPA ფილტრი 8 და ქაფი ფილტრი 9. გაწმენდა მათ ფუნჯი ან მშრალი ქსოვილით. წყლის კონტეინერი, იატაკის საწმენდი ქსოვილი და ქაფის ფილტრი შეიძლება გარეცხილი წყლით. როლიკებით ფუნჯი შეიძლება გაიწმინდოს მოხსნის საბინაო გათავისუფლების ორი საკინძები.

**ყურადღება!** წყლის კონტეინერში მხოლოდ გამოხდილი წყალი უნდა იქნას ჩასხმული. სველი დასუფთავების ბოლოს, წყლის კონტეინერი უნდა გამრეს, დარჩენილი წყლის გადასხმის შემდეგ.

მტვრის კონტეინერის ავტომატური გაწმენდა ხორციელდება მხოლოდ მშრალი გაწმენდის დროს.

არასოდეს დაიბანეთ მტვერი კონტეინერი და HEPA ფილტრი წყლით.

### ესაძლო გაუმართაობის აღმოფხვრა

1. მტვერსასრუტი არ ჩართოთ. შესაძლო მიზეზები და გადაწყვეტა: დარწმუნდით, რომ ძალაუფლების შეცვლა არის 14 ეს არის ჩართული, მტვერსასრუტი ბრალი, ზატარები დისტანციური მართვის არ არის დათხოვნილი, მანძილი დისტანციური მართვის მტვერსასრუტი არ აღემატება 5 მეტრი. სცადეთ გაშვებული

მტვერსასრუტი app **AENO**. როდესაც მტვერსასრუტი არის dock, ეს შეიძლება არ უპასუხოს დისტანციური მართვის ბრძანებები.

2. მტვერსასრუტი არ დააკისროს. შესაძლო მიზეზები და გადაწყვეტა: დარწმუნდით, რომ დოკის არის ჩართული შევიდა outlet და რომ თეთრი LED on dock საბინაო არის მოციმციმე. სუფთა ლითონის კონტაქტები დოკის და მტვერსასრუტი შშრალი და რბილი ქსოვილით. დამუხტეთ მტვერსასრუტი უშუალოდ დენის ადაპტერიდან, დამაგრებითი სადგურის გარეშე.
3. მტვერსასრუტი არ უკავშირდება Wi-Fi ქსელის საშუალებით; მტვერსასრუტი არ მუშაობს 5 გიგაჰერციან ქსელზე. შესაძლო მიზეზი და გამოსავალი: დარწმუნდით, რომ თქვენი როუტერი მხარს უჭერს 2.4 GHz სიგნალს. განათავსეთ მტვერსასრუტი და სმარტფონი რაც შეიძლება ახლოს როუტერთან და შეეცადეთ ისევ დაუკავშირდეთ. შეამოწმეთ თუ app დამონტაჟებულია **AENO**. ინსტრუქციის შესაბამისად, შეამოწმეთ, არის თუ არა მტვერსასრუტი სწორად დაკავშირებული აბთან.
4. დისტანციური მართვა არ მუშაობს. შესაძლო მიზეზები და გამოსავალი: შეცვალეთ ელემენტები. დარწმუნდით, რომ მანძილი დისტანციური მართვის მტვერსასრუტი არ აღემატება 5 მეტრი, და ძალაუფლების შეცვლა **14** ჩართულია.
5. მტვერსასრუტი არ მუშაობს გრაფიკის მიხედვით. შესაძლო მიზეზები და გადაწყვეტა: დარწმუნდით, რომ ძალაუფლების შეცვლა არის **14** ეს არის ჩართული, და მტვერსასრუტი ბრალი და არ მოხდა. თუ თქვენ აღადგინოთ მტვერსასრუტი, გრაფიკი გაუქმდება. უცნობია გრაფიკი კვლავ app **AENO**.
6. მტვერსასრუტი დასუფთავების დასრულებამდე უბრუნდება დოკის სადგურს. შესაძლო მიზეზები და გამოსავალი: მტვერსასრუტი ავტომატურად უბრუნდება დოკის სადგურს, თუ ელემენტის დატენვა 20 % -ზე ნაკლებია. დატენეთ მტვერსასრუტი. გადატვირთეთ ის გამოყენებით ძალაუფლების შეცვლა **14**.
7. მტვერსასრუტი უკან იბრუნებს და ზოგან არ ასუფთავებს. შესაძლო მიზეზები და გამოსავალი: მოერიდეთ მტვერსასრუტის ბნელ ზედაპირებზე გადაადგილებას, მოაცილეთ მუქი ხალიჩები ან ქსოვილები იატაკიდან, ფარდის ფანჯრები მზის

შუქზე, შეიწმინდეთ ინფრაწითელი სენსორები და მტვერსასრუტის ზამპერი რბილი ქსოვილით.

- 8. შეწოვის ძალა შემცირდა. შესაძლო მიზეზები და გამოსავალი: გაწმინდეთ მტერის ჭურჭელი, ყველა ფილტრი, როლიკებით ჯაგრისი და შეწოვის შესასვლელი.
- 9. მტვერსასრუტმა მოულოდნელად შეწყვიტა მუშაობა. შესაძლო მიზეზები და გამოსავალი: შეამოწმეთ აკუმულატორი დამუხტულია თუ მტვერსასრუტი არის ჩარჩენილი. შეამოწმეთ თუ არა მტვერსასრუტი არის "სუფთა ადგილი" "რეჟიმში.": ამ რეჟიმში, მტვერსასრუტი შეიძლება მხოლოდ აწარმოებს 30 წამში. გადატვირთეთ მტვერსასრუტი ძალა შეცვლა 14.

**ყურადღება!** თუ ვერცერთი საშუალება ვერ გადაჭრის თქვენს პრობლემას, დაუკავშირდით თქვენს მომწოდებელს ან სერვის ცენტრს. გთხოვთ, არ დაიშალოთ მოწყობილობა ან სცადოთ მისი შეკეთება.

ASBIS-ი ითვებს უფლებას შეცვალოს აღჭურვილობა და შეიტანოს ნებისმიერი ცვლილება. გამოტოვებული შეცდომები ან შემთხვევითი დაზიანება, რომელიც შეიძლება მოჰყვეს დოკუმენტების მიწოდების აღჭურვილობის გამოყენებას.



ეს სიმბოლოები გულისხმობს, რომ თქვენი მოწყობილობის მისი ზატარების და აკუმულატორების და მისი ელექტრო და ელექტრონული აქსესუარების გადაყრისას თქვენ უნდა დაცვათ ელექტრო და ელექტრონული აღჭურვილობის ნარჩენებისა (WEEE) და ზატარეისა და აკუმულატორის ნარჩენების თავიდან მოშორების რეგულაციები. რეგულაციების თანახმად, ეს მოწყობილობა ექვემდებარება ცალ-ცალკე გადაყრას მისი სარგებლობის ვადის ბოლოს. არ გადაადგოთ მოწყობილობა მისი ზატარები და აკუმულატორები, ასევე მისი ელექტრო და ელექტრონული აქსესუარები არასორტიზებულ მუნიციპალურ ნაგავსაყრელზე რადგან ეს ზიანს აყენებს გარემოს. ამ აღჭურვილობის თავიდან განაწილების მიზნით, ის უნდა დაბრუნდეს გაყიდვის ადგილას ან გაიზავნოს თქვენს ადგილობრივ გადაუმშავების ცენტრში. გთხოვთ, დაუკავშირდეთ თქვენს ადგილობრივ საყოფაცხოვრებო ნარჩენების მართვის სამსახურს დეტალებისთვის.

საგარანტიო პერიოდი და მომსახურების ვადა 2 წელი პროდუქტის შექმნის დღიდან.  
მწარმოებელი ინფორმაცია: ASBIS Enterprises PLC, Agios Athanasios, Diamond Court, 43 Kolonakiou Street, 4103 Limassol, კვიპროსი. დაზარალებულა ჩინეთში.  
უხალესი ინფორმაცია და მოწყობილობის დეტალური აღწერა, ასევე ინსტრუქციები დამაკავშირებელი, სერტიფიკატები, ინფორმაცია იმ კომპანიების შესახებ, რომლებიც მიიღებენ მოთხოვნებს ხარისხისა და გარანტიისთვის, ხელმისაწვდომია ბმულზე [aeno.com/documents](http://aeno.com/documents) ყველა ნახსენები საგაქრო ნიშანი და მათი სახელები მათი შესაბამისი მფლობელების საკუთრება.

**КК** Робот-шаңсорғыш **AENO RC1S** – автоматты тазалауға арналған тұрмыстық құрылғы.

## **Техникалық сипаттамалардың**

### **Робот:**

Габариттік көлемдер: 330×330×98 мм. Орамасыз салмағы: 3,3 кг. Вакуумдық қуат кернеуі: тұрақты токтың 19 В (кіреберіс), 1 А, 60 Вт. Аккумуляторлы литий-ионды аккумуляторлық батареялардың сыйымдылығы: сағатына 5200 мА. Кернеудегі қуат адаптері: 100–240 айнымалы ток В; Кезеңділігі: 50/60 Гц. Шаң-тозаң ыдысының сыйымдылығы: 600 мл. Бактың сыйымдылығы: 370 мл. Жұмыс уақыты: 62–215 мин. Жұмыс температурасының диапазоны: 0-ден °С алдында +40 °С. Уақыт болды Зарядтау: 300–360 Мин. Ең үлкені биіктігі Кедергілер, еңсеру Шаңсорғыш: 18 мм. басқару: Қолмен, Қашықтағы Қашықтан басқару Мобильді қолданба **AENO**. Сәулелену қуаты: +18,5 DBm/70,8 mW.

### **Зарядтау станциясы және шаң жинағыш (түйісу станциясы):**

Габариттік көлемдер: 236×246×346 мм. Таза салмағы: 3,2 кг. Қабылдау: 220–230 V AC, 5 A. Шығу: 19 дК Вольт, 1 А. Бағалау қуаты: 1050 W. Жұмыс шуы: шамамен 80 дБ. Сору уақыты: 15 секунд. Тозаң жинаушы: 2,8 л. Сөмкені шаңға толтырғанға дейінгі тазарту саны: 40.

### **Жеткізу мазмұны (суретін қараңыз а)**

Робот-шаңсорғыш – ①, зарядтау станциясы және шаң жинағыш (түйісу станциясы) – ②, үстел қашықтан басқару – ③ Қуат адаптері – ④ Шаңсорғышты күтуге арналған щетка – ⑤ Шаңға арналған ыдыс ⑥ Бүйірлік щеткалар (4 дана) – ⑦, HEPA сүзгісі – ⑧, көбік сүзгісі – ⑨, еденжууға арналған салфетка (шүберек) – ⑩ Су ыдысы – ⑪ Пультке арналған аккумуляторлар Қашықтан басқару – ⑫, қысқаша экскурсовод, кепілдік картасы, шаң дорбасы (5 дана).

## **Шектеулер және Ескерту**

**назар аударыңыздар!** Шаңсорғыштың төменгі бөлігінде роликті щетка мен аккумулятор қақпағының арасында дезинфекциялауға арналған екі УК ультракүлгін шам орналасқан (см. сызба **і**). Ультракүлгін сәулелену көру үшін өте қауіпті және егер шаңсорғыш жұмыс істеп тұрған кезде шамдарға қарасақ, оған зақым келтіруі мүмкін. Шаңсорғышты ешқашан қоспайды. Құрылғыны өзіңіз бөлшектеуге немесе жөндеуге болмайды. Ашық отқа жақын жерде өрт немесе жарылыс қаупі бар үй-жайларда өнімді пайдалануға жол берілмейді. Тек бастапқы қуат адаптері ғана пайдалану, әйтпесе құрылғы зақымдалуы мүмкін. Ашық ауада аспапты пайдалануға жол берілмейді. Жүктеп, қыздырмау, созуға, шанақты майыстыруға, оған тұруға және аппаратқа отырмауға, сондай-ақ ылғалды қолмен тимеуге. Аппараттың корпусына судың түсуіне жол бермеу, оны ылғалды үй-жайларда, мысалы, ванналарда пайдалануға жол берілмейді. Құрылғыны оңай құлауы мүмкін орындарға (үстелдер, орындықтар, баспалдақтар, биік алаңдар және т.б.) орналастырмаңыз. Құрғақ тазалауды бастамас бұрын міндетті түрде шаң жинағышты орнатыңыз **6**.

Шаңсорғыштың инфрақызыл датчиктері жарық және тікелей күн сәулесі, сондай-ақ өте қараңғы беттері оның жұмыс істеуіне әсер ететіндей етіп конфигурацияланады. Қараңғы беттер кедергілер ретінде қабылданады. Күңгірт кілемдерді немесе маталарды еденге қалдырмауға тырысыңыз, күндіз терезелерді перделермен жауып тастаңыз.

Аппаратты пайдалану алдында еденнен барлық осал және ықтимал қауіпті заттарды: шыныны, шамдарды, сымдарды, перделерді, бағалы заттар мен зергерлік бұйымдарды, шаштараздарды, құрылыс қоқыстарын және т.б. алып тастайды. Шаңсорғыш 18-ге дейін кедергілерді еңсере алады Миллиметр. Тазалау кезінде жарақат алмау үшін балалар мен егде жастағы адамдардың қауіпсіздігіне қамқорлық жасау керек.

Егер шаңсорғыштың ісі зарядтау кезінде тым ыстық болса, оқтауды тоқтатады. Басқа құрылғылары бар шаңсорғышаккумуляторды пайдалануға жол берілмейді. Батареяның контактілерін жабыспаңыз немесе оны бөлшектеңіз.

Егер ол ұзақ уақыт жұмыс істемесе, құрылғының қуатын өшіреді. Кесте бойынша жұмыс істеу үшін шаңсорғыш ты іске қосу және барлық уақытта зарядталуы тиіс.

### **Жұмысты бастамас бұрын зарядтау**

Бірінші зарядтың ұзақтығы кемінде 12 сағат болуы тиіс. Мұны жасаудың екі жолы бар:

- Қоректендіру адаптерінен зарядтау үшін ажыратқышы бар шаңсорғышты қосу **14** (суретті қараңыз **b**), содан кейін қуат адаптер қосылатын модулін кірістіру **4** Ұяға **15**. Қуат адаптері қосылатын модулі **4** Оны сауда нүктесіне айналдырыңыз. БАСТАУ/ТОҚТАТУ **⏻** түймешігі болады Ақ жарық пен оқтаудың басталуы туралы дауыстық хабар дыбысшығарады;
- құжаттан ақы алу (суретті қараңыз **c**.) Докты розеткаға қоректендіру штепсельдік штепсельдік қосқышымен қосу **18**. Шаңсорғыштың ісін қабылдау **1** және бүйір щеткаларының арасындағы төменгі жағына оның штифтерін біріктіру **7** құжат контактілері **19**. Егер шаңсорғыш дұрыс орнатылған болса, докта жарық диодты **17** Ақ түсті баяу жарқырайды.



**назар аударыңыздар!** Түйісу станциясы қабырғаға қарсы орнатылуы тиіс (суретті қараңыз **c**). 1-ден қашықтықта барлық элементтерді алып тастау станцияның сол және оң жақ тағы сол және оң жақ өлшеуіші және 2 оның алдында метр.

## Корпустағы түймелері бар шаңсорғышты басқару



Жұмысты бастау үшін шаңсорғыш корпусында қуат қосқышын қосу қажет

**14** (суретті қараңыз) **b**). Бірнеше секундта жұмысқа дайын екендігі туралы дауыстық хабар жарияланады. Шаңсорғышты іске қосу үшін оның жоғарғы жолағында БАСТАУ/ТОҚТАТУ түймешігін басыңыз. Шаңсорғышты тоқтату үшін БАСТАУ/ТОҚТАТУ түймешігін қайта басыңыз. 10 минуттан кейін шаңсорғыш ұйқыға кетеді, барлық көрсеткіштер шығады. Құрылғыны қайтадан белсенді режимге ауыстыру үшін «БАСТАУ/ТОҚТАТУ» батырмасын басыңыз. «СТАНЦИЯ»  батырмасын басқаннан кейін шаңсорғыш қайта зарядтау үшін қондыру станциясына оралады.

## Басқару пульті бар шаңсорғышты басқару (d суретті қараңыз)

	әрекет
	Шаңсорғышты қосу немесе ажырату (БАСТАУ/ТОҚТАТУ)
	Автоматты тазалау, жұмысты бастау. Шаңсорғыш тазалауды аяқтауды шешеді және қайта зарядтау үшін базаға қайтып оралады
	Шаңсорғышты іске қосу/тоқтату. Ағымдағы уақытты орнату режимдерінде уақыт параметрін растау  және «Кесте бойынша жұмыс» 
	Шаңсорғыштың қайта зарядтау үшін құжатқа қайтарылуы
	Шаңсорғышты алға жылжыту. Ағымдағы уақыт тағы да кестені орнату режимдерінде уақыт көрсеткіштерін өзгерту
	Шаңсорғыштың реверсиясы 180 градусты құрайды. «Ағымдағы параметр» және «Жоспарланған жұмыс» бөлімінде уақыт көрсеткіштерін өзгерту



	Шаңсорғышты солға немесе оңға бұрындар. Ағымдағы уақытты орнату және жоспарлау режимдерінде сағаттарды немесе минуттарды орнатуды таңдау
	Қалыпты режим мен турбоагрегатты шаңсорғыш арасында ауыстырып қосу
	Ағымдағы уақыт параметрі режиміне өтіңіз. Ағымдағы уақыт параметрін растау
	Кесте бойынша жұмыс істеу үшін өтіңіз. Шаңсорғыш күн сайын белгіленген уақытта жұмыс қатына кіріседі. Кестені қалпына келтіру үшін «Кесте бойынша жұмыс істеу» батырмасын басып, ұстап тұру қажет
	«Орнында тазалау. Шаңсорғыш диаметрі 1 метр шеңберді тазаратады. Бұл режимде шаңсорғыш 30 секунд бойы жұмыс істейді.

### Шаңсорғышты қашықтықтан тазалауды басқару

Шаңсорғышты мобильді бағдарламадан басқаруға болады **AENO**

Шаңсорғыштың Wi-Fi  модулін белсендіргеннен кейін (суретті қараңыз **b**).

**НАЗАР АУДАРЫҢЫЗ!** Смартфоныңыз 2,4 ГГц Wi-Fi желісіне қосылғанын тексеріңіз.

- Қосыңыз док станциясы желісіне тамақтану. Шаңсорғыштың бүйірлік қосқышын «ҚОСУЛЫ» күйіне ауыстырыңыз және шаңсорғышты станцияға орнатыңыз.
- AENO қолданбасындағы есептік жазбаңызға кіріңіз немесе Google Play немесе Apple Store дүкенінен мобильді қосымшаны жүктеу арқылы жаңасын тіркеңіз.
- Негізгі экранда қосымшалар басыңыз да, «+» немесе «құрылғы Қосу». Осы ашылған терезеде таңдаңыз іню «Шаңсорғыш».

**Ескертпе:** пайда болғанда жүйелік сұраныстарды қосу туралы қандай да бір функцияларды смартфонда орындаңыз онда көрсетілген ұсынымдарға.

- Атауын енгізіңіз және құпия сөзді *вашей* желі Wi-Fi, егер өріс толтырылмаған автоматты түрде. Жоғарғы оң жақ бұрышта AP режимі таңдалғанына көз жеткізіңіз.
- Шаңсорғыштың бақылау панелінде Wi-Fi желісінің индикаторы жыпылықтағанша «Бастау/Тоқтату» батырмасын басыңыз және басып тұрыңыз. Содан кейін «Қосылу нұсқаулары» бетінде «Жарық диодының жыпылықтап тұрғанына көз жеткізіңіз» жолдағы құсбелгіні қойып, «Келесі» түймесін басыңыз.
- Смартфонды Wi-Fi –ға «Smart Life – XXXX» атауымен қосыңыз. Қолданбаға оралыңыз және «Қосылу» түймесін басыңыз.
- Пайда болғанша күтіңіз хабар: «Құрылғы сәтті қосылды».

**Ескерту:** Сондай -ақ, құрылғыны дауыс көмекшілері арқылы басқаруға болады. Егжей-тегжейлі ақпарат қол жетімді толық пайдалану жөніндегі басшылықта сайтында [aeno.com/documents](https://aeno.com/documents). Қосылым сәтсіз болса, құрылғының қуат көзіне қосылғанын, қосылғанын және зарядталғанын тексеріңіз, <https://aeno.com/router-help> сайтында маршрутизатордың Wi-Fi параметрлерін тексеріңіз, содан кейін қосылу процесін қайталаңыз.

### **Су ыдысымен ылғалды жинау**

Су ыдысының түбіне бекіту **11** едендерді жууға арналған сулық (шүберек) **10** (суретті қараңыз) **e**. Су ыдысын үстіне бұрыңыз, қақпақты ашады, ыдысты кемінде 2/3 таза сумен толтырыңыз және қақпақты жабу (суретті қараңыз) **f**. Шаң контейнерінің фикселеріндегі төмен басу **13** (суретті қараңыз) **b** және шаң ыдысты тарту **6** шаңсорғыштың ішінен Содан кейін су ыдысын оған орналастырады (суретті қараңыз) **g**. Шаңсорғыш ылғалды жинауға дайын. Бұдан басқа, қосымшадан судың ағуын бақылауға болады

**AENO.**

## Шаң-тозаң салынған қапты ауыстыру

Алдымен қуатты өшіру, содан кейін док мұқабасын ашыңыз (суретті қараңыз **с**). Шаң салынған қаптың тұтқасын ұстаңыз және оны жоғары қарай тартып, содан кейін шаң салынған қапты қалтаға лақтыру. Жаңа шаң-тозаң салынған қапты пакеттен алып, қатырма шаң-тозаң салынған қапты доктың ішіндегі арнайы саңылауға салады, содан кейін кірістіруді соңына дейін сырғытыңыз. Шаң салынған қаптың ендірмелерін тексеріңіз, тұтқаның ұшына орнатылғанына, ал картондағы сору тесігінің ашық екеніне көз жеткізіңіз. Ұясын жабыңыз. Қорек қосылып, жарықтың баяу жыпылықтайтынына көз жеткізіңіз.

## Док индикаторының жай-күйі

Индикатордың жағдайы	мағынасы
Ақ түсті ақ шылбырлар баяу жүреді.	Құжат қалыпты жұмыс істейді.
Ақ жарық үнемі отқа түседі.	Робот шаңды докқа тастайды.
Қызыл жарық тез жарқырайды.	Шаң-тозаң салынған қап дұрыс орнатылмаған.
Қызыл жарық баяу жыпылықтаған.	Сору түтігі немесе док порты бұғатталады.

## Тазалау

Бүйірлік қылқалам **7** ыстық сумен немесе дымқыл шүберекпен таза сумен жууға болады. Шаң ыдысын тазалау үшін **6** Оны бекіткішті түсіру арқылы шаңсорғыштың корпусынан тарту **13** Төмен. Содан кейін ыдысты ашып, үлкен қоқыспен және шаңмен қоқысты себетке сілкіп тастайды (суретті қараңыз **h**). Ысырманы ашып, шаң ыдысынан алдын ала сүзгіторды, содан кейін ЖЭПа сүзгісін шығарады **8** және көбік сүзгісі **9**. Оларды щеткамен немесе құрғақ шүберекпен щеткамен сүртеді. Едендерді жууға арналған

су құйылған ыдыс, сулық (шүберек) және көбік сүзгісі сумен жуылуы мүмкін. Роликті щетка, егер корпуста алып, екі ысырмадан босаған жағдайда щеткамен сүртуге болады.

**назар аударыңыздар!** Су ыдысына тек тазартылған су құйылады. Ылғал тазалау аяқталғаннан кейін, су ыдысын кептіру керек, одан қалған су төгілгеннен кейін.

Қоқыс жәшігін автоматты түрде тазалау тек құрғақ тазалауға арналған. Шаң ыдысын және Гепа сүзгіні сумен ешқашан жумайды.

### **Жою мүмкін ақаулық**

1. Шаңсорғыш қосылмайды. Ықтимал себептер мен шешімдер: қуат қосқышының екеніне көз жеткізіңіз **14** қосылған шаңсорғыш, аккумуляторбатареяларды басқару пультіне түсіру жүргізілмейді, пульттен шаңсорғышқа дейінгі қашықтық 5 метрден аспайды. Бағдарламадан шаңсорғышты іске қосуәрекетін байқап көріңіз **AENO**. Шаңсорғыш докта болған кезде басқару пультінің командаларына жауап бере алмайды.
2. Шаңсорғыш заряд алмайды. Мүмкін себептер мен шешімдер: Доктың розеткамен және түйістіру станциясының корпусында жарықдиодты ақ жарқылдардың қосылғанына көз жеткізіңіз. Қаңылтырға металл түйреуіштерді докта және шаңсорғышта құрғақ және жұмсақ шұғамен тазалау. Шаңсорғышты тікелей қоректендіру адаптерінен түйістіру станциясынсыз зарядтау.
3. Шаңсорғыш Wi-Fi арқылы қосылмайды; Шаңсорғыш 5 гигагерц желісінде жұмыс істемейді. Мүмкін себептер мен шешім: Жол жоспарлағыштың 2,4 ГГц сигналын қолдайтынына көз жеткізіңіз. Шаңсорғыш пен смартфонды жол жоспарлағышқа барынша жақын орнатып, қайтадан қосылуға тырысыңыз. Бағдарламаның орнатылғанын көру үшін құсбелгіні қою **AENO**. Шаңсорғыштың нұсқаулыққа сәйкес бағдарламаға дұрыс қосылғанын тексеру.

4. Пульт жұмыс істемейді. Ықтимал себептер мен ерітінділер: аккумуляторлық батареяларды ауыстыру. Пульттен шаңсорғышқа дейінгі қашықтық 5 метрден артық емес және қоректендіру ажыратқышының болуы **14** Қосылып тұрдым.
5. Шаңсорғыш кесте бойынша жұмыс істемейді. Ықтимал себептер мен шешімдер: қуат қосқышының екеніне көз жеткізіңіз **14** қосулы, ал шаңсорғыш тырылады және тұрып қалмайды. Егер шаңсорғышты қайта іске қосқан да, кестені алып тастайды. Жоспарды бағдарламадан қайта орнату **AENO**.
6. Шаңсорғыш жинау ды бітпес бұрын құжатқа қайтарады. Мүмкін себептер мен ерітінділер: Егер аккумулятор батареясы 20 %-дан кем болса, шаңсорғыш автоматты түрде докка оралады. Шаңсорғышты зарядтау. Оны қуат қосқышымен қайта жүктеу **14**.
7. Шаңсорғыш артқа қарай тартылып, кейбір жерлерде тазаболмайды. Ықтимал себептер мен ерітінділер: шаңсорғыштың қараңғы беттерге келуін болдырмау, күңгірт кілемдерді немесе еденнен маталарды алу, терезелерді ашық күн сәулесімен жабу, инфрақызыл датчиктер мен бамперді жұмсақ шұғамен шаңсорғыш корпусының алдында сүрту.
8. Сутек қорек азайып кетті. Ықтимал себептер мен ерітінділер: шаң ыдысын, барлық сүзгілерді, роликті щетканы және сору саңылауын тазалау.
9. Шаңсорғыш кенеттен жұмысын тоқтатты. Ықтимал себептер мен ерітінділер: аккумуляторлық батареяның зарядталуын және шаңсорғыш тұрып қалған жағдайда тексеріледі. Шаңсорғыштың Тазалау режимінде екенін тексеріңіз: бұл режим 30 секунд қалықтап қана жұмыс істей алады. Шаңсорғышты электр ажыратқышымен қайта жүктеу **14**.

**назар аудару!** if не болмаса біреуі Мүмкін Жолдар Жою@ info: жоқ Көмектескен шешу Сенің Мәселе, Контакт провайдер немесе Ішінде

қызмет орталық, Хош келдің, жоқ Бөлшектеу құрылғы және жоқ Әрекетті орындап көріңіз жөндеу оның ішінде: өз бетінше.

ASBISc пайдаланушыларға алдын ала ескертусіз құрылғыны өзгертуге және осы құжатқа өзгертулер мен өзгертулер енгізуге құқығын өзіне қалдырады және құжаттың ескірген нұсқасын пайдаланудан туындайтын ықтимал теріс салдарларға, сондай-ақ кез келген ықтимал техникалық және типографиялық осы құжатты жіберу немесе құрылғыларды пайдалану нәтижесінде болуы мүмкін қателер немесе олқылықтар немесе кездейсоқ немесе байланысты зақымдар.



Бұл белгілер құрылғыны, оның аккумуляторлары мен аккумуляторларын, сондай-ақ оның электрлік және электронды керек-жарақтарын қоқысқа тастау кезінде электрлік және электронды қондырғылардың қалдықтарын (WEEE), батарея мен аккумулятор қалдықтарының ережелерін сақтауды білдіреді. Нормативтік құжаттар бұл жабдықты пайдалану мерзімі аяқталғаннан кейін бөлек жинауды талап етеді. Құрылғыны, оның батареялары мен аккумуляторларын, сондай-ақ оның электрлік және электронды керек-жарақтарын сұрыпталмаған қалалық қалдықтармен бірге тастамаңыз, себебі бұл қоршаған ортаға зиян тигізеді. Бұл жабдықты тастау үшін оны сату орнына немесе жергілікті қайта өңдеу орталығына қайтару қажет.

Кепілдік мерзімі және қызмет ету мерзімі құрылғыны сатып алған күннен бастап 2 жылды құрайды. Мәлімет туралы Өндіруші: «ASBYSc Enterprises PLC» ЖШС (ASBISs Кәсіпорындар PLC), Agios Athanasios, Diamond Court, Колонтакиу көшесі, 43, 4103 Лимассол, Кипр. Қытайда жасалды.

Назардағы мәлімет және Егжей-тегжейлі сипаттамасы Құрылғы, және сол сияқты нұсқауы бойымен Қосылым, Куәліктер, мәлімет туралы Компаниялар, Хост талап-арыздар бойынша бойымен Сапа және Кепілдеме, Қол жетімді Жүктеу бойымен Сілтеме [aeno.com/documents](http://aeno.com/documents). Мұндағы барлық сауда белгілері мен атаулары тиісті иелерінің меншігі болып табылады.

**L1** Dulkių **AENO RC1S** dulkių siurblys-robotas yra buitinis prietaisas, skirtas automatiniam patalpų valymui.

## **Techninės specifikacijos**

### **Robotika:**

Matmenys: Ø 330×330×98 mm. Svoris be pakuotės: 3,3 kg. Maitinimo įtampa: 19 V nuolatinė įtampa (jėgimas), 1 A, 60 vatų. Įkraunamo ličio jonų nenuimamo akumuliatoriaus talpa: 5200 miliampervalandžių. Maitinimo adapterio įtampa: 100–240 voltų kintamosios srovės; dažnis: 50/60 Hz. Dulkių talpyklos talpa: 600 mililitrų. Vandens bako talpa: 370 mililitrų. Darbo laikas: 62–215 min. Darbinės temperatūros diapazonas: nuo 0 °C iki +40 °C. Įkrovimo trukmė: 300–360 minučių. Didžiausias kliūčių, kurias įveikia dulkių siurblys, aukštis: 18 milimetrų. Valdymas: rankinis, nuotolinis, per **AENO** mobiliąją programėlę. Spinduliuotės galia: +18,5 dBm/70,8 mW.

### **Įkrovimo stotis su dulkių surinktuvu (Prisijungimo stotelė):**

Matmenys: 236×246×346 mm. Grynasis svoris: 3,2 kg. Įėjimas: 220–230 V kintamosios srovės, 5 A. Išėjimas: 19 voltų nuolatinės srovės, 1 A. Nominali galia: 1050 vatų. Veikimo triukšmas: apie 80 dB. Įsiurbimo laikas: 15 sekundžių. Dulkių maišelio talpa: 2,8 litro. Valymų skaičius, kol maišelis bus pilnas: 40.

### **Pakuotės turinys (žr. a pav.)**

Dulkių valymo robotas – ①, Prisijungimo stotelė – ②, Nuotolinio valdymo pultas – ③, Maitinimo adapteris – ④, Dulkių valymo šepetys – ⑤, Dulkių konteineris – ⑥, Šoniniai šepetėliai (5 vnt.) – ⑦, HEPA filtras – ⑧, Putų filtras ⑨, grindų valymo šluostė ⑩, indas vandeniui ⑪, nuotolinio valdymo pulto baterijos ⑫, instrukcija, garantijos kortelė, dulkių maišelis (5 vnt.).

### **Apribojimai ir įspėjimai**

**ĮSPĖJIMAS:** dulkių siurblio apačioje, tarp ritininio šepetio ir akumuliatoriaus dangtelio, yra dvi UV lempos, skirtos dezinfekcijai (žr. i pav.). Ultravioletinė spinduliuotė labai pavojinga regėjimui ir gali pakenkti, jei į ją žiūrima veikiant dulkių siurbliui. Niekada neperverskite įjungto dulkių siurblio aukštyn kojomis.

Neardykite ir neremontuokite gaminio patys. Nenaudokite gaminio ten, kur kyla gaisro ar sprogimo pavojus, arba šalia atviros liepsnos. Naudokite tik originalų maitinimo adapterį, kitaip gaminys gali būti sugadintas. Nenaudokite gaminio lauke. Neperkraukite, nekaitinkite, nevilkite, nelenkite, nestovėkite ar nesėdėkite ant prietaiso ir nelieskite jo drėgnomis rankomis. Neleiskite vandeniui patekti į įrenginį ir nenaudokite įrenginio drėgnose patalpose, pvz., vonios kambariuose. Nestatykite prietaiso ten, kur jis gali lengvai nukristi (stalai, kėdės, laiptai, aukštos platformos ir pan.). Prieš pradėdami cheminį valymą, būtinai įdėkite dulkių konteinerį **6**.

Dulkių siurblio infraraudonųjų spindulių jutikliai sukonfigūruoti taip, kad ryški ir tiesioginė saulės šviesa, taip pat labai tamsūs paviršiai turi įtakos jo veikimui. Tamsūs paviršiai suvokiami kaip kliūtys. Stenkitės ant grindų nepalikti tamsių kilimų ar audinių, o saulėtą dieną langus uždenkite užuolaidomis.

Prieš naudodami įrenginį, nuo grindų pašalinkite visus pažeidžiamus ir potencialiai pavojingus daiktus: stiklą, lempas, laidus, užuolaidas, vertingus daiktus ir papuošalus, plaukų segtukus, statybines šiukšles ir pan. Dulkių siurblys gali pats įveikti iki 18 mm aukščio kliūtis. Pasirūpinkite vaikų ir pagyvenusių žmonių saugumu, kad valydami nesusižeistumėte.

Jei įkraunant dulkių siurblio korpusas tampa per karštas, nutraukite įkrovimą. Nenaudokite dulkių siurblio akumuliatoriaus baterijos su kitais prietaisais. Neuždarykite trumpojo jungimo ir neardykite akumuliatoriaus.

Kai prietaiso nenaudojate ilgą laiką, atjunkite jo maitinimą. Kad dulkių siurblys veiktų pagal planą, jis turi būti nuolat įjungtas ir įkrautas.

### **Įkrovimas prieš pradėdami darbą**

Pirmasis įkrovimas turėtų trukti bent 12 valandų. Tai galima padaryti dviem būdais:

- Norėdami įkrauti nuo maitinimo adapterio, įjunkite dulkių siurblių jungikliu **14** (žr. paveikslėlį **b**), tada įkiškite maitinimo adapterio kištuką **4** į lizdą **15**. Prijunkite maitinimo adapterio kištuką **4** prie elektros lizdo. ĮJUNGIMO/IŠJUNGIMO  mygtukas bus apšviestas baltai, o balso pranešimas praneš apie įkrovimo pradžią;









- norėdami įkrauti iš doko stoties (žr. **c** paveikslėlį), prijunkite doko stotį prie elektros lizdo naudodami maitinimo kištuką **18**. Paimkite dulkių siurblio korpusą **1** ir sulygiuokite jo kontaktus apačioje tarp šoninių šepetėlių **7** su prijungimo stotelės **19** kontaktais. Jei valytuvas teisingai padėtas, šviesos diodas ant prijungimo stoties **17** lėtai mirksės baltai.







**ISPĖJIMAS** Dokavimo stotelė turi būti montuojama prie sienos (žr. **c** pav.). Pašalinkite visus daiktus, esančius 1 metro atstumu į kairę ir į dešinę nuo stoties ir 2 metrų atstumu priešais ją.

### Dulkių siurblio valdymas mygtukais ant korpuso

Norint pradėti dirbti, reikia įjungti maitinimo jungiklį **14**, esantį ant valytuvo korpuso (žr. paveikslėlį **b**). Po kelių sekundžių išgirsite balso pranešimą, nurodantį, kad aparatas paruoštas naudoti. Norėdami įjungti valytuvą, paspauskite viršutiniame valytuvo skydelyje esantį PALEIDIMO/IŠJUNGIMO mygtuką. Norėdami sustabdyti valytuvą, dar kartą paspauskite PALEIDIMO/IŠJUNGIMO mygtuką. Valytuvas persijungia į miego režimą ir visi šviesos diodai užgęsta po 10 minučių neveikimo. Jį galite pažadinti paspausdami paleidimo/išjungimo mygtuką. Paspaudus mygtuką "BAZĖ" , valytuvas grįžta į prijungimo stotelę ir įkraunamas.

### Valdykite dulkių siurblį naudodami nuotolinio valdymo pultą (žr. **d** pav.)

Mygtukas	Veiksmas
	Valytuvo įjungimas arba išjungimas ("PALEIDIMO/IŠJUNGIMO")
	Automatinis valymas, darbo pradžia. Valytuvas pats nuspręs, kada baigė valyti, ir grįš į bazę įkrauti
	Dulkių siurblio veikimo paleidimas/sustabdymas. Laiko nustatymo patvirtinimas režimuose "Dabartinio laiko nustatymas"  ir "Veikimas pagal tvarkaraštį" 
	Grąžinkite dulkių siurblį į prijungimo stotį, kad jis būtų įkrautas

	Dulkių siurblio judėjimas į priekį. Laiko rodymo keitimas režimuose "Dabartinio laiko nustatymas" ir "Veikimas pagal tvarkaraštį"
	Dulkių siurblio pasukimas 180° kampu. Laiko rodymo keitimas režime "Dabartinio laiko nustatymas" ir "Veikimas pagal tvarkaraštį"
	Dulkių siurblio pasukimas į kairę arba į dešinę. Valandų arba minučių nustatymo pasirinkimas režimuose "Dabartinio laiko nustatymas" ir "Veikimas pagal tvarkaraštį"
	Įprastinio ir turbininio dulkių siurblio režimo perjungimas
	Perjungimas į režimą "Dabartinio laiko nustatymas". Dabartinio laiko nustatymo patvirtinimas
	Perjungimas į suplanuotą darbo režimą. Valytuvas pradeda veikti kasdien nustatytu laiku. Norėdami iš naujo nustatyti tvarkaraštį, paspauskite ir palaikykite mygtuką "Tvarkaraščio veikimas".
	Perjungimas į "Clean Space" režimą. Valytuvas valo 1 metro skersmens apylinkes. Šiuo režimu valytuvas veikia tik 30 sekundžių.

### Dulkių siurblio nuotolinio valdymo pultas

Valytuvą galite valdyti iš **AENO** mobiliosios programėlės, įjungę valytuvo "Wi-Fi" modulį  (žr. **b** paveikslėlį).

**ĮSPĖJIMAS!** Įsitikinkite, kad išmanusis telefonas prijungtas prie 2,4 GHz Wi-Fi tinklo.

- Prijunkite prijungimo stotelę prie maitinimo šaltinio. Pastumkite šoninį valytuvo jungiklį į padėtį "ON" ir padėkite valytuvą ant prijungimo stotelės.
- Prisijunkite prie savo paskyros AENO programėlėje arba užregistruokite naują paskyrą atsisiųsdami mobiliąją programėlę iš Google Play arba Apple Store.
- Programos pagrindiniame ekrane paspauskite "+" arba "Pridėti prietaisą". Atsidariusiame lange pasirinkite kategoriją "Dulkių siurblys".

**Pastaba:** jei sistema paprašo įjungti kokias nors išmaniojo telefono funkcijas, vadovaukitės joje pateiktais patarimais.

- Įveskite Wi-Fi tinklo pavadinimą ir slaptažodį, jei laukai neužpildomi automatiškai. Įsitinkinkite, kad viršutiniame dešiniajame kampe pasirinktas AP režimas.
- Siurblio valdymo skydelyje paspauskite ir palaikykite "Pradžią/Sustabdyti" mygtuką, kol pradės mirksėti Wi-Fi tinklo lemputė. Tada ekrane "Prijungimo instrukcijos" pažymėkite langelį "Įsitinkinkite, kad šviesos diodas mirksi" ir spauskite "Toliau".
- Prijunkite savo išmanųjį telefoną prie Wi-Fi prieigos taško "Smart Life – XXXX". Grįžkite į programėlę ir paspauskite "Prisijungti".
- Palaukite, kol pasirodys pranešimas "Įrenginys sėkmingai pridėtas".

**Pastaba:** prietaisą taip pat galima valdyti naudojant balso asistentus. Išsamią informaciją rasite išsamiaame naudojimo vadove [aeno.com/documents](https://aeno.com/documents). Jei nepavyksta prisijungti, įsitinkinkite, kad įrenginys prijungtas prie maitinimo šaltinio, įjungtas ir įkrautas, patikrinkite maršruto parinktuvo Wi-Fi nustatymus adresu <https://aeno.com/router-help> ir pakartokite prisijungimo procesą.

### Šlapias valymas su vandens talpykla

Prie vandens talpyklos dugno pritvirtinkite grindų valymo šluostę **11** (žr. **e** pav.). Apverskite vandens talpyklą, atidarykite jos dangtį, pripildykite bent 2/3 vandens talpyklos švari vandeniu ir uždarykite dangtį (žr. **f** pav.). Paspauskite dulkių konteinerio fiksatorių **13** (žr. paveikslėlį **b**) žemyn ir ištraukite dulkių konteinerį **6** iš valytuvo. Tada vandens talpyklą įstatykite į jos vietą (žr. **g** pav.). Dabar valiklis paruoštas drėgnam valymui. Vandens srautą papildomai galite valdyti naudodami **AENO** programėlę.

### Dulkių maišelio keitimas

Pirmiausia išjunkite maitinimą, tada atidarykite dakinės stoties dangtelį (žr. **c** pav.). Suimkite dulkių maišelio rankeną, patraukite ją į viršų ir išmeskite dulkių maišelį į šiukšlių dėžę. Paimkite naują dulkių maišelį iš pakuotės ir įdėkite kartoninį dulkių maišelio įdėklą į specialų lizdą, esantį prijungimo stoties viduje, tada įstumkite įdėklą iki galo. Patikrinkite dulkių maišelio įdėklą ir įsitinkinkite,

kad rankena yra iki galo įstatyta, o kartono siurbimo anga atidaryta. Uždarykite įdėklą. Įjunkite maitinimą ir patikrinkite, ar indikatorius lemputė lėtai mirksi balta spalva.

### Dokavimo stoties indikatorius būseną

Rodiklio būseną	Vertė
Baltas šviesos diodas lėtai mirksi.	Dokavimo stotis veikia gerai.
Baltas šviesos diodas šviečia nuolat.	Robotas išpila dulkes į prijungimo stotį.
Raudona lemputė greitai mirksi.	Netinkamai sumontuotas dulkių maišelis.
Raudona kontrolinė lemputė lėtai mirksi.	Užsikimšo siurbimo vamzdelis arba prijungimo stotelės prievadas.

### Dulkių siurblio priežiūra

Šoninius šepetėlius 7 galima nuplauti karštu vandeniu arba valyti drėgna šluoste. Norėdami išvalyti dulkių talpyklą 6, ištraukite ją iš dulkių siurblio korpuso su fiksatoriumi 13 žemyn. Tada atidarykite dulkių talpyklą ir iškratykite joje esančias stambias šiukšles ir dulkes (žr. h paveikslėlį). Atidarykite užraktus ir iš dulkių talpyklos ištraukite išankstinio filtro groteles, tada HEPA filtrą 8 ir putų filtrą 9. Valykite juos šepetėliu arba sausu skudurėliu. Vandens rezervuarą, grindų šluostę (šluostę) ir putų filtrą galima valyti vandeniu. Volo šepetį galima išvalyti išėmus jį iš korpuso, atlaisvinus du fiksatorius.

**ĮSPĖJIMAS** Vandens talpykla pripildyta tik distiliuoto vandens. Pasibaigus drėgnojo valymo procesui, vandens talpyklą reikia išdžiovinti, prieš tai ją ištuštinant.

Automatinis dulkių talpyklos valymas galimas tik sausuoju būdu.

Niekada neplaukite dulkių talpyklos ir HEPA filtro vandeniu.

### Galimų gedimų šalinimas

1. Valytuvas neįsijungia. Galimos priežastys ir sprendimas: Patikrinkite, ar įjungtas maitinimo jungiklis 14, ar valytuvas įkrautas, ar neišsikrovė nuotolinio valdymo pulto baterijos ir ar atstumas nuo nuotolinio valdymo

pulto iki valytuvo neviršija 5 metrų. Pabandykite paleisti valytuvą iš **AENO** programos. Kai valytuvus yra prijungtas, jis gali nereaguoti į nuotolinio valdymo pulto komandas.

2. Dulkių siurblys neįkraunamas. Galimos priežastys ir sprendimas: Įsitikinkite, kad doko stotelė įjungta į elektros tinklą ir mirksi baltas doko stotelės šviesos diodas. Išvalykite metalinius doko stoties ir dulkių siurblio kontaktus minkšta, sausa šluoste. Įkraukite "Rainbow" tiesiai iš maitinimo adapterio be dokinės stoties.
3. Dulkių siurblys neprisijungia per "Wi-Fi"; dulkių siurblys neveikia 5 gigahercų tinkle. Galimos priežastys ir sprendimas: Įsitikinkite, kad jūsų maršrutizatorius palaiko 2,4 GHz signalą. Padėkite dulkių siurblių ir išmanųjį telefoną kuo arčiau maršrutizatoriaus ir bandykite prisijungti dar kartą. Patikrinkite, ar įdiegta **AENO** programa. Patikrinkite, ar dulkių siurblys tinkamai prijungtas prie programos pagal instrukcijas.
4. Nuotolinio valdymo pultas neveikia. Galimos priežastys ir sprendimas: Pakeiskite baterijas. Įsitikinkite, kad atstumas nuo nuotolinio valdymo pulto iki valytuvo yra ne didesnis kaip 5 m ir kad maitinimo jungiklis **14** yra įjungtas.
5. Dulkių siurblys neveikia pagal grafiką. Galimos priežastys ir sprendimas: Įsitikinkite, kad įjungtas maitinimo jungiklis **14**, o dulkių siurblys įkrautas ir nėra užstrigęs. Jei iš naujo nustatysite dulkių siurblių tvarkaraštis bus atšauktas. Vėl nustatykite tvarkaraštį iš **AENO** programėlės.
6. Valytuvus grįžta į prijungimo stotį nebaigęs valymo. Galimos priežastys ir sprendimas: Valytuvus automatiškai grįžta į prijungimo stotelę, kai akumuliatoriaus įkrovos lygis yra mažesnis nei 20 %. Įkraukite valiklį. Iš naujo įjunkite maitinimo jungiklį **14**.
7. Kai kuriose vietose dulkių siurblys atsitraukia ir neišvalo. Galimos priežastys ir sprendimo būdai: venkite valytuvą paleisti ant tamsių paviršių, nuvalykite nuo grindų tamsius kilimus ar audinius, užtamsinkite langus, kai šviečia ryški saulė, nuvalykite infraraudonųjų spindulių jutiklius ir buferį valytuvo korpuso priekyje minkšta šluoste.
8. Sumažėjo siurbimo galia. Galimos priežastys ir sprendimas: išvalykite dulkių talpyklą, visus filtrus, ritininį šepetį ir siurbimo angą.

9. Valytuvas staiga nustoja veikti. Galimos priežastys ir sprendimas: patikrinkite, ar įkrautas akumuliatorius ir ar dulkių siurblys neužstrigo. Patikrinkite, ar valytuvas veikia "Clean Space" režimu: šiuo režimu valytuvas gali veikti tik 30 sekundžių. Iš naujo įjunkite valytuvą maitinimo jungikliu **14**.

**ISPĖJIMAS** Jei nė vienas iš galimų sprendimų neišsprendžia jūsų problemos, kreipkitės į tiekėją arba aptarnavimo centrą. Neardykite ir nebandykite patys taisyti prietaiso.

ASBISc pasilieka teisę modifikuoti įrenginį, redaguoti ir keisti šį dokumentą be išankstinio naudotojų įspėjimo ir neatsako už galimas neigiamas pasekmes, atsiradusias dėl pasenusios dokumento versijos naudojimo, taip pat už bet kokias galimas technines ar spausdinimo klaidas ar praleidimus ir atsitiktinę ar netiesioginę žalą, kuri gali atsirasti dėl šio dokumento perdavimo ar įrenginių naudojimo.



Šie simboliai nurodo, kad šalindami prietaisą, jo baterijas ir akumuliatorius bei elektrinius ir elektroninius priedus privalote laikytis Elektros ir elektroninės įrangos atliekų (WEEE) ir Baterijų ir akumuliatorių atliekų taisyklių. Pagal teisės aktus, pasibaigus šios įrangos naudojimui, ji turi būti utilizuojama atskirai. Negalima išmesti su prietaisu, jo baterijas ir akumuliatorius, o taip pat jo elektriniai ir elektroniniai priedai kartu su nerūšiuotomis komunalinėmis atliekomis, nes tai būtų kenksminga aplinkai. Norint atsikratyti šios įrangos, ją reikia grąžinti į pardavimo vietą arba atiduoti į vietinį perdirbimo centrą. Norėdami gauti daugiau informacijos, turėtumėte kreiptis į vietos klientų aptarnavimo atliekų šalinimo.

Garantijos laikotarpis ir aptarnavimo trukmė yra 2 metai nuo gaminio įsigijimo datos.

Gamintojo informacija: ASBISc Enterprises PLC, Agios Athanasios, Diamond Court, 43 Kolonakiu Street, 4103 Limasolis, Kipras. Pagaminta Kinijoje.

Naujausią informaciją ir išsamius prietaisų aprašymus, prijungimo instrukcijas, sertifikatus ir informaciją apie įmones, kurios priima kokybės pretenzijas ir garantijas, galima atsisiųsti iš [aeno.com/documents](http://aeno.com/documents). Visi paminėti prekių ženklai ir prekių ženklų pavadinimai yra atitinkamų savininkų nuosavybė.

**LV** **AENO RC1S** putekļu sūcējs-roboti ir mājsaimniecības ierīce, kas paredzēta automātiskai telpu tīrīšanai.

## **Tehniskās specifikācijas**

### **Robotikas:**

Izmēri: Ø 330×330×98 mm. Svars bez iepakojuma: 3,3 kg. Barošanas spriegums: 19 V līdzstrāvas (ieeja), 1 A, 60 W. Uzlādējama litija jonu nenoņemama akumulatora ietilpība: 5200 miliampērstundas. Barošanas adaptera spriegums: 100–240 V maiņstrāvas; frekvence: 50/60 Hz. Putekļu tvertnes tilpums: 600 mililitri. Ūdens tvertnes tilpums: 370 mililitri. Darba laiks: 62–215 min. Darba temperatūras diapazons: no 0 °C līdz +40 °C. Uzlādes laiks: 300–360 min. Maksimālais šķēršļu augstums, ko putekļsūcējs pārvar: 18 mm. Vadība: manuāla, tālvadības pults, izmantojot **AENO** mobilo lietotni. Starojuma jauda: +18,5 dBm/70,8 mW.

### **Uzlādes stacija ar putekļu savācēju (dokstacija):**

Izmēri: 236×246×346 mm. Neto svars: 3,2 kg. Ieeja: 220–230 V maiņstrāvas, 5 ampēri. Izeja: 19 V līdzstrāvas, 1 ampērs. Nominālā jauda: 1050 W. Darbības troksnis: aptuveni 80 decibelu. Iesūkšanas laiks: 15 sekundes. Putekļu maisiņa ietilpība: 2,8 litri. Tīrīšanas reižu skaits, pirms maiss ir pilns: 40.

### **Iepakojuma saturs (skatīt a attēlu)**

Putekļsūcējs robots – ①, dokstacija – ②, tālvadības pults – ③, strāvas adapteris – ④, putekļu sūcēja birste – ⑤, putekļu tvertne – ⑥, sānu birstes (4 gab.) – ⑦, HEPA filtrs – ⑧, Putu filtrs ⑨, grīdas tīrīšanas lupatiņa ⑩, ūdens trauks ⑪, tālvadības pults baterijas ⑫, rokasgrāmata, garantijas karte, putekļu maisiņš (5 gab.)

### **Ierobežojumi un brīdinājumi**

**BRĪDINĀJUMS:** putekļsūcēja apakšā, starp veltņa birsti un akumulatora vāciņu, ir divas UV UV lampas dezinfekcijai (sk. i attēlu). Ultravioletais starojums ir ļoti

bīstams redzei un var radīt bojājumus, ja putekļsūcējs darbojas. Nekad nevērsiet putekļsūcēju otrādi, kamēr tas ir ieslēgts.

Nedemontējiet vai neremontējiet izstrādājumu paši. Nelietojiet izstrādājumu vietās, kur pastāv ugunsgrēka vai sprādziena risks, vai atklātas liesmas tuvumā. Izmantojiet tikai oriģinālo strāvas adapteri, pretējā gadījumā produkts var tikt bojāts. Nelietojiet izstrādājumu ārpus telpām. Nepārslogojiet, nekarsējiet, nevelciet, nelieciet, nestāviet vai nesēdīet uz ierīces, kā arī nepieskarieties tai ar mitrām rokām. Neļaujiet ierīcei iekļūt ūdenī un nelietojiet ierīci mitrās telpās, piemēram, vannas istabās. Nenovietojiet ierīci vietās, kur tā var viegli nokrist (galdi, krēsli, kāpnes, augstas platformas utt.). Pirms ķīmiskās tīrīšanas uzsākšanas noteikti uzstādiet putekļu tvertni **6**.

Putekļsūcēja infrasarkanā staru sensoru ir konfigurēti tā, lai spīgti un tieši saules stari, kā arī ļoti tumšas virsmas ietekmētu tā darbību. Tumšas virsmas tiek uztvertas kā šķēršļi. Centieties uz grīdas neatstāt tumšus paklājus vai audumus, bet saulainā dienā aizklājiet logus ar aizkariem.

Pirms ierīces lietošanas no grīdas noņemiet visus neaizsargātos un potenciāli bīstamos priekšmetus: stiklu, lampas, vadus, aizkarus, vērtslīetas un rotaslietas, matu sprādzes, būvgružus utt. Putekļsūcējs pats spēj pārvarēt līdz 18 mm augstus šķēršļus. Rūpējieties par bērnu un vecāka gadagājuma cilvēku drošību, lai tīrīšanas laikā izvairītos no traumām.

Ja uzlādes laikā putekļsūcēja korpusā kļūst pārāk karsts, pārtrauciet uzlādi. Neizmantojiet putekļsūcēja akumulatoru kopā ar citām ierīcēm. Neievelciet akumulatoru īssavienojumā vai neizjauciet to.

Atvienojiet ierīces strāvas padevi, ja tā netiek lietota ilgu laiku. Lai putekļsūcējs darbotos pēc grafika, tam vienmēr jābūt ieslēgtam un uzlādētam.





## **Uzlāde pirms darba uzsākšanas**

Pirmo reizi uzlādējiet vismaz 12 stundas. To var izdarīt divējādi:

- Lai uzlādētu no strāvas adaptera, ieslēdziet putekļsūcēju ar slēdzi **14** (skatīt **b** attēlu), pēc tam pievienojiet strāvas adaptera kontaktdakšu **4** kontaktligzdā **15**. Pievienojiet strāvas adaptera kontaktdakšu **4** strāvas kontaktligzdai.





SĀKUMA/APSTĀŠANĀS  poga iedegsies balti, un atskanēs balss ziņojums, kas norāda uz uzlādes sākumu;



- lai uzlādētu no dokstacijas (skatīt **c** attēlu), pievienojiet dokstaciju elektrotīklam, izmantojot strāvas kontaktdakšu . Paņemiet putekļsūcēja korpusu  un izlīdziniet tā kontaktus apakšā starp sānu birstēm  ar dokstacijas kontaktiem . Ja tīrītājs ir pareizi novietots, uz dokstacijas stacijas  lēni mirgo baltā krāsā.











**BRĪDINĀJUMS** Dokēšanas stacija jāuzstāda pie sienas (skatīt **c** attēlu). Noņemiet visus objektus 1 metra attālumā pa kreisi un pa labi no stacijas un 2 metrus tās priekšā.

### **Putekļsūcēja vadība ar pogām uz korpusa**

Lai sāktu darboties, ir jāieslēdz strāvas slēdzis  uz tīrītāja korpusa (skatīt **b** attēlu). Pēc dažām sekundēm atskanēs balss ziņojums, kas norādīs, ka ierīce ir gatava lietošanai. Nospiediet pogu START/STOP uz tīrīšanas ierīces augšējā paneļa, lai iedarbinātu tīrīšanas ierīci. Vēlreiz nospiediet STARTA/APSTĀDINĀŠANAS pogu, lai apturētu tīrīšanas līdzekli. Tīrītājs pārslēdzas miega režīmā, un pēc 10 minūšu dīkstāves visas gaismas diodes nodziest. To var pamodināt, nospiežot sākuma/apstāšanās pogu. Pēc pogas "BASE"  nospiešanas tīrīšanas ierīce atgriežas dokstacijā, lai to uzlādētu.

### **Pārvaldiet putekļsūcēju, izmantojot tālvadības pulti (skat. d attēlu).**

Poga	Rīcība
	Tīrītāja ieslēgšana vai izslēgšana ("Start/Stop")
	Automātiska tīrīšana, darba uzsākšana. Tīrītājs pats izlems, kad tīrīšana ir pabeigta, un atgriezies bāzē, lai uzlādētu akumulatoru.

	Putekļsūcēja darbības uzsākšana/izslēgšana. Laika iestatīšanas apstiprināšana režimos "Pašreizējā laika iestatīšana"  un "Plānota darbība"  .
	Atgrieziet putekļsūcēju dokstacijā, lai to uzlādētu.
	Putekļsūcēja pārvietošana uz priekšu. Laika rādījuma maiņa režimos "Pašreizējā laika iestatīšana" un "Plānotā darbība"
	Pagriežot putekļsūcēju par 180°. Laika rādījuma maiņa režīmā "Pašreizējā laika iestatīšana" un "Plānotā darbība"
	Pagriežot putekļsūcēju pa labi vai pa kreisi. Stundu vai minūšu iestatījuma izvēle režimos "Pašreizējā laika iestatīšana" un "Plānota darbība".
	Putekļsūcēja normālā un turbo režīma pārslēgšana
	Pārslēgšanās uz režīmu "Pašreizējā laika iestatīšana". Pašreizējā laika iestatīšanas apstiprināšana
	Pārslēgšanās uz plānotās darbības režīmu. Tīrītājs sāk darboties katru dienu iestatītajā laikā. Lai atiestatītu grafiku, nospiediet un turiet pogu "Plāna darbība".
	Pārslēgšanās uz Clean Space režīmu. Tīrītājs tīra 1 metra diametra apkārtni. Tīrītājs šajā režīmā darbojas tikai 30 sekundes.

### Putekļsūcēja tālvadības pults

Tīrītāju var vadīt no **AENO** mobilās lietotnes pēc tam, kad ir aktivizēts tīrītāja Wi-Fi modulis  (skatīt **b** attēlu).

**BRĪDINĀJUMS!** Pārliecinieties, vai viedtālrunis ir savienots ar 2,4 GHz Wi-Fi tīklu.

- Savienojiet dokstaciju ar barošanas avotu. Novietojiet tīrītāja sānu slēdzi pozīcijā "IESLĒGT" un novietojiet tīrītāju uz dokstacijas.
- Piesakieties savā kontā AENO lietotnē vai reģistrējiet jaunu kontu, lejupielādējot mobilo lietotni no Google Play vai Apple Store.

- Programmas sākuma ekrānā nospiediet "+" vai "Pievienot ierīci". Atvērtajā logā atlasiet kategoriju "Putekļu sūcējs".

**Piezīme:** ja sistēma pieprasa aktivizēt kādu viedtālruņa funkciju, ievērojiet tajā sniegtos ieteikumus.

- Ievadiet Wi-Fi tīkla nosaukumu un paroli, ja lauki nav aizpildīti automātiski. Pārlicinieties, ka augšējā labajā stūrī ir atlasīts AP režīms.
- Uz putekļsūcēja vadības paneļa nospiediet un turiet nospiestu pogu "Sākt/Pārtraukt", līdz sāk mirgot Wi-Fi tīkla indikators. Pēc tam ekrānā "Savienojuma instrukcijas" atzīmējiet izvēles rūtiņu "Pārlicinieties, ka LED mirgo" un nospiediet "Nākamais".
- Savienojiet viedtālruni ar Wi-Fi piekļuves punktu "Smart Life – XXXX". Atgriezieties lietotnē un nospiediet "Savienot".
- Pagaidiet, līdz parādīsies ziņojums: "Ierīce veiksmīgi pievienota".

**Piezīme:** ierīci var vadīt arī, izmantojot balss palīgus. Sīkāka informācija ir pieejama pilnajā lietošanas pamācībā vietnē [aeno.com/documents](https://aeno.com/documents). Ja savienojums neizdodas, pārlicinieties, vai ierīce ir pievienota strāvas avotam, ieslēgta un uzlādēta, pārbaudiet maršrutētāja Wi-Fi iestatījumus vietnē <https://aeno.com/router-help> un pēc tam atkārtojiet savienojuma procesu.

### Mitrā tīrīšana ar ūdens tvertni

Ūdens tvertnes apakšai piestipriniet grīdas tīrīšanas drānu **11** (skatīt **e** attēlu). Apgrieziet ūdens tvertni, atveriet tās vāku, piepildiet ūdens tvertni ar tīru ūdeni vismaz līdz 2/3 un aizveriet vāku (skatīt **f** attēlu). Nospiediet putekļu tvertnes fiksatoru **13** (skatīt **b** attēlu) uz leju un izvelciet putekļu tvertni **6** no tīrītāja. Pēc tam nomainiet ūdens tvertni tās vietā (skatīt **g** attēlu). Tīrītājs ir gatavs mitrajai tīrīšanai. Ūdens plūsmu var papildus kontrolēt no **AENO** lietotnes.

### Putekļu maisiņa nomaiņa

Vispirms izslēdziet strāvas padevi, pēc tam atveriet dokstacijas vāku (skatīt **c** attēlu). Satveriet putekļu maisiņa rokturi un pavelciet to uz augšu, pēc tam

izmetiet putekļu maisiņu miskastē. Izņemiet jaunu putekļu maisiņu no iepakojuma un ievietojiet putekļu maisiņa kartona ieliktni īpašajā ligzdā dokstacijas iekšpusē, pēc tam iebīdiel ieliktni līdz galam. Pārbaudiet putekļu maisiņa ieliktni, pārliecinoties, ka rokturis ir pilnībā ievietots un kartona iesūkšanas atvērums ir atvērts. Aizveriet ieliktni. Ieslēdziet strāvas padevi un pārbaudiet, vai indikatora lampiņa lēni mirgo baltā krāsā.

### Dokēšanas stacijas indikatora statuss

Indikatora statuss	Vērtība
Baltais LED lēni mirgo.	Dokēšanas stacija darbojas pareizi.
Baltā LED diode ir pastāvīgi ieslēgta.	Robots izgāž putekļus dokstacijā.
Sarkanā gaisma ātri mirgo.	Putekļu maiss nav pareizi uzstādīts.
Sarkanā indikatora lampiņa lēni mirgo.	Iesūkšanas caurule vai dokstacijas ports ir blokēts.

### Putekļsūcēja kopšana

Sānu birstes **7** var skalot ar karstu ūdeni vai tīrīt ar mitru drānu. Lai iztīrītu putekļu tvertni **6**, izvelciet to no putekļu sūcēja korpusa ar aizbīdni **13** uz leju. Pēc tam atveriet putekļu tvertni un izslauciet rupjos gružus un putekļus, kas atrodas tvertnē (skatīt **h** attēlu). Atveriet fiksatorus un izvelciet priekšfiltru režģi, pēc tam HEPA filtru **8** un putu filtru **9** no putekļu tvertnes. Notīriet tos ar birsti vai sausu drānu. Ūdens tvertni, grīdas tīrītāju (drānu) un putu filtru var tīrīt ar ūdeni. Rullīša birsti var iztīrīt, izņemot to no korpusa, atlaižot abus fiksatorus.

**Bridinājums** Ūdens tvertne ir piepildīta tikai ar destilētu ūdeni. Slapjās tīrīšanas procesa beigās ūdens tvertne ir jāizžāvē, vispirms to iztukšojot.

Putekļu tvertnes automātiskā tīrīšana ir iespējama tikai ar sauso tīrīšanu.

Nekad nemazgājiet putekļu tvertni un HEPA filtru ar ūdeni.

### Iespējamu darbības traucējumu novēršana

1. Tīrītājs netiek ieslēgts. Iespējamie cēloņi un risinājums: Pārbaudiet, vai ir ieslēgts strāvas slēdzis **14**, vai tīrītājs ir uzlādēts, vai tālvadības pults baterijas

- nav izsmeltas un vai attālums no tālvadības pults līdz tīrītājam nepārsniedz 5 metrus. Mēģiniet palaist tīrīšanas līdzekli no **AENO** programmas. Ja tīrīšanas ierīce ir pietauvota, tā var nereaģēt uz tālvadības pults komandām.
2. Putekļsūcējs netiek uzlādēts. Iespējamie cēloņi un risinājums: Pārlicinieties, ka dokstacija ir pieslēgta un uz dokstacijas mirgo baltais indikators. Notīriet metāla kontaktus uz dokstacijas un putekļsūcēja ar mīkstu, sausu drānu. Uzlādējiet Rainbow tieši no strāvas adaptera bez dokstacijas.
  3. Putekļsūcējs nepievienojas, izmantojot Wi-Fi; putekļsūcējs nedarbojas 5 GHz tīklā. Iespējamie cēloņi un risinājums: Pārlicinieties, vai jūsu maršrūtētājs atbalsta 2,4 GHz signālu. Novietojiet putekļsūcēju un viedtālruni pēc iespējas tuvāk maršrūtētājam un vēlreiz mēģiniet izveidot savienojumu. Pārbaudiet, vai ir instalēta lietotne **AENO**. Pārbaudiet, vai putekļsūcējs ir pareizi savienots ar programmu saskaņā ar norādījumiem.
  4. Tālvadības pults nedarbojas. Iespējamie cēloņi un risinājums: nomainiet baterijas. Pārlicinieties, ka attālums no tālvadības pults līdz tīrīšanas ierīcei nav lielāks par 5 m un strāvas slēdzis **14** ir ieslēgts.
  5. Putekļsūcējs nestrādā pēc grafika. Iespējamie cēloņi un risinājums: Pārlicinieties, ka ir ieslēgts strāvas slēdzis **14** un putekļsūcējs ir uzlādēts un nav iesprūdis. Ja putekļsūcēju atiestatīsit, grafiks tiks atcelts. Atkārtoti iestatiet grafiku no **AENO** lietotnes.
  6. Pirms tīrīšana ir pabeigta, tīrīšanas ierīce atgriežas dokstacijā. Iespējamie iemesli un risinājums: Tīrītājs automātiski atgriežas dokstacijā, kad akumulatora uzlādes līmenis ir mazāks par 20 %. Uzlādējiet tīrīšanas līdzekli. Atiestatiet to no jauna, izmantojot strāvas slēdzi **14**.
  7. Dažās vietās putekļsūcējs atkāpjas un neiztīra. Iespējamie cēloņi un risinājums: izvairieties no tīrīšanas uz tumšām virsmām, noņemiet no grīdas tumšus paklājus vai drānas, aizklājiet logus spilgtā saules gaismā, ar mīkstu drānu noslaukiet infrasarkanos sensorus un buferi tīrīšanas ierīces korpusa priekšpusē.

- Sūkšanas jauda ir samazinājusies. Iespējamie cēloņi un risinājums: iztīriet putekļu tvertni, visus filtrus, veltņa birsti un sūkšanas atveri.
- Tīrītājs pēkšņi pārstāj darboties. Iespējamie cēloņi un risinājums: pārbaudiet, vai akumulators ir uzlādēts un vai putekļsūcējs ir iesprūdis. Pārbaudiet, vai tīrītājs darbojas Clean Space režīmā: šajā režīmā tīrītājs var darboties tikai 30 sekundes. Atiestatiet tīrīšanas līdzekļa darbību, izmantojot strāvas slēdzi 14.

**Brīdinājums** Ja neviens no iespējamajiem risinājumiem neatrisina problēmu, sazinieties ar piegādātāju vai servisa centru. Lūdzu, ierīci neizjauciet un nemēģiniet to labot paši.

ASBISc patur tiesības modificēt ierīci un veikt izmaiņas un labojumus šajā dokumentā bez iepriekšēja brīdinājuma lietotājiem un nav atbildīga par iespējamām negatīvām sekām, kas rodas, lietojot novecojušu dokumenta versiju, vai par jebkādām iespējamām tehniskām vai drukas kļūdām vai izlaidumiem, vai nejausiem vai izrietošiem zaudējumiem, kas var rasties šī dokumenta nosūtīšanas vai ierīču lietošanas rezultātā.



Šie simboli norāda, ka, atbrīvojoties no ierīces, tās baterijām un akumulatoriem, kā arī tās elektriskajiem un elektroniskajiem piederumiem, jāievēro elektrisko un elektronisko iekārtu atkritumu (WEEE) un bateriju un akumulatoru atkritumu noteikumi. Noteikumi paredz, ka šīs iekārtas, beidzoties to kalpošanas laikam, ir jālikvidē atsevišķi. Neizmetiet ierīci, tās baterijas un akumulatorus, kā arī elektriskos un elektroniskos piederumus kopā ar nešķirotiem sadzīves atkritumiem, jo tas kaitētu videi. Lai atbrīvotos no šo iekārtu, tā ir jānodod atpakaļ tā tirdzniecības vai nodot vietējo uz pārstrādi. Lai saņemtu sīkāku informāciju, sazinieties ar vietējo sadzīves atkritumu apglabāšanas dienestu.

Garantijas termiņš un kalpošanas laiks ir 2 gadi no produkta iegādes datuma.

Ražotāja informācija: ASBISc Enterprises PLC, Agios Athanasios, Diamond Court, 43 Kolonakiou Street, 4103 Limassol, Cyprus. Ražots Ķīnā.

Jaunākā informācija un detalizēti ierīču apraksti, pievienošanas instrukcijas, sertifikāti un informācija par uzņēmumiem, kas pieņem kvalitātes prasības un garantijas, ir pieejama lejupielādei vietnē **aeno.com/documents**. Visas minētās preču zīmes un zīmolu nosaukumi ir to attiecīgo īpašnieku īpašums.

**PL** Robot odkurzacz **AENO RC1S** jest urządzeniem domowym przeznaczonym do automatycznego sprzątanía pomieszczeń.

## Dane techniczne

### Robotic:

Wymiary:  $\varnothing$  330×330×98 mm. Waga bez opakowania: 3,3 kg. Napięcie zasilania: 19 V DC (wejście), 1 A, 60 W. Niewymienny akumulator litowo-jonowy o pojemności: 5200 miliamperogodzin. Napięcie zasilacza: 100–240 V AC; częstotliwość: 50/60 Hz. Pojemność zbiornika na kurz: 600 mililitrów. Pojemność zbiornika na wodę: 370 mililitrów. Czas pracy: 62–215 min. Zakres temperatur pracy: 0 °C do +40 °C. Czas ładowania: 300–360 minut. Maksymalna wysokość przeszkód, pokonywanych przez odkurzacz: 18 mm. Sterowanie: ręczne, zdalne, za pomocą aplikacji mobilnej **AENO**. Moc emisji: +18,5 dBm/70,8 mW.

### Stacja ładująca z odpylaczem (Stacja dokująca):

Wymiary: 236×246×346 mm. Waga netto: 3,2 kg. Wejście: 220–230 V AC, 5 A. Wyjście: 19 V DC, 1 A. Moc nominalna: 1050 W. Hałas podczas pracy: ok. 80 dB. Czas ssania: 15 sekund. Pojemność torby na kurz: 2,8 litra. liczba czyszczeń przed zapełnieniem worka: 40.

### Zawartość opakowania (patrz rysunek a)

Robot odkurzający – ①, Stacja dokująca – ②, Pilot zdalnego sterowania – ③, Zasilacz sieciowy – ④, Szczotka do odkurzania – ⑤, Pojemnik na kurz – ⑥, Szczotki boczne worka na kurz (4 szt.) – ⑦, Filtr HEPA – ⑧, Filtr piankowy ⑨, ściereczka do czyszczenia podłóg ⑩, pojemnik na wodę ⑪, baterie do pilota zdalnego sterowania ⑫, instrukcja obsługi, karta gwarancyjna, worek na kurz (5 szt.).

### Ograniczenia i ostrzeżenia

**OSTRZEŻENIE:** Na spodzie odkurzacza, pomiędzy szczotką walcową a pokrywą baterii, znajdują się dwie lampy UV do dezynfekcji (patrz rysunek i).

Promieniowanie ultrafioletowe jest bardzo niebezpieczne dla wzroku i może spowodować uszkodzenia, jeśli jest oglądane podczas pracy odkurzacza. Nigdy nie odwracaj odkurzacza do góry nogami, gdy jest włączony.

Nie należy demontować ani naprawiać produktu samodzielnie. Nie używaj produktu w miejscach, gdzie istnieje ryzyko pożaru lub wybuchu, lub w pobliżu otwartego ognia. Należy używać wyłącznie oryginalnego zasilacza, w przeciwnym razie produkt może ulec uszkodzeniu. Nie należy używać produktu na zewnątrz. Nie należy przeciążać, nagrzewać, ciągnąć, zginać, stawać lub siadać na urządzeniu, ani dotykać go mokrymi rękami. Nie dopuścić do przedostania się wody do wnętrza urządzenia i nie używać urządzenia w wilgotnych pomieszczeniach, takich jak łazienki. Nie należy umieszczać urządzenia w miejscach, z których może ono łatwo spaść (stoły, krzesła, schody, wysokie platformy itp.). Przed rozpoczęciem sprzątania na sucho należy zamontować pojemnik na kurz **6**.

Czujniki podczerwieni odkurzacza są tak skonfigurowane, że jasne i bezpośrednie światło słoneczne, a także bardzo ciemne powierzchnie mają wpływ na jego działanie. Ciemne powierzchnie są postrzegane jako przeszkody. Próbuje nie opuszczać ciemnych dywanów lub tkanin na podłodze i na słonecznym dniu zakrywa okno z zasłonami.

Przed rozpoczęciem użytkowania urządzenia należy usunąć z podłogi wszystkie wrażliwe i potencjalnie niebezpieczne przedmioty: szkło, lampy, przewody, zasłony, przedmioty wartościowe i biżuterię, szpilki do włosów, gruz budowlany itp. Odkurzacze jest w stanie samodzielnie pokonywać przeszkody o wysokości do 18 mm. Zadbaj o bezpieczeństwo dzieci i osób starszych, aby uniknąć obrażeń podczas czyszczenia.

Jeśli podczas ładowania korpus odkurzacza stanie się zbyt gorący, należy przerwać ładowanie. Nie należy używać baterii odkurzacza z innymi urządzeniami. Nie wolno zwierzać ani demontować baterii.



Odłącz zasilanie urządzenia, gdy nie jest ono używane przez dłuższy czas. Do planowej pracy odkurzacz musi być zawsze włączony i naładowany.

### **Ładowanie przed rozpoczęciem pracy**

Pierwsze ładowanie powinno trwać co najmniej 12 godzin. Można to zrobić na dwa sposoby:













- Aby ładować z zasilacza sieciowego, włącz odkurzacz za pomocą przełącznika **14** (patrz rysunek **b**), a następnie podłącz wtyczkę zasilacza sieciowego **4** do gniazda **15**. Podłącz wtyczkę adaptera zasilania **4** do gniazdzka elektrycznego. Przycisk START/STOP  zaświeci się na biało i rozlegnie się komunikat głosowy informujący o rozpoczęciu ładowania;
- Aby ładować za pomocą stacji dokującej (patrz rysunek **c**), podłącz stację dokującą do gniazdzka elektrycznego za pomocą wtyczki zasilania **18**. Weź korpus odkurzacza **1** i wyrównaj jego styki na spodzie między szczotkami bocznymi **7** ze stykami stacji dokującej **19**. Jeśli oczyszczacz jest prawidłowo umieszczony, dioda LED na stacji dokującej **17** będzie powoli migać na biało.

**OSTRZEŻENIE** Stacja dokująca musi być zainstalowana przy ścianie (patrz rysunek **c**). Usuń wszystkie obiekty znajdujące się 1 metr na lewo i prawo od stacji oraz 2 metry przed nią.

### **Sterowanie odkurzaczem za pomocą przycisków na korpusie**

Aby rozpocząć pracę, należy włączyć przełącznik zasilania **14** na korpusie oczyszczacza (patrz rysunek **b**). Po kilku sekundach usłyszysz komunikat głosowy informujący, że urządzenie jest gotowe do użycia. Naciśnij przycisk Start/Stop na górnym panelu oczyszczacza, aby uruchomić oczyszczacz. Naciśnij ponownie przycisk START/STOP, aby zatrzymać oczyszczacz. Po 10 minutach bezczynności oczyszczacz przełącza się w tryb uśpienia i wszystkie diody LED gasną. Można go obudzić naciskając przycisk START/STOP. Po naciśnięciu przycisku "BASE"  odkurzacz wraca do stacji dokującej, aby się naładować.

## Sterowanie odkurzaczem za pomocą pilota zdalnego sterowania (patrz rysunek d)

Przycisk	Działanie
	Włączanie i wyłączanie oczyszczacza ("Start/Stop")
	Automatyczne czyszczenie, rozpoczęcie pracy. Urządzenie zdecyduje, kiedy zakończy czyszczenie i wróci do bazy, aby naładować baterię.
	Start/stop pracy odkurzacza. Potwierdzenie ustawienia czasu w trybach "Ustawianie aktualnego czasu"  i "Praca harmonogramowa"  .
	Odkurzacz należy ponownie umieścić w stacji dokującej w celu naładowania.
	Przesunięcie odkurzacza do przodu. Zmiana wskazania czasu w trybach "Ustawianie aktualnego czasu" i "Praca harmonogramowa".
	Obrót odkurzacza o 180°. Zmiana wskazania czasu w trybie "Ustawianie aktualnego czasu" i "Praca harmonogramowa".
	Obracanie odkurzacza w lewo lub w prawo. Wybór ustawienia godzin lub minut w trybach "Ustawianie aktualnego czasu" i "Praca harmonogramowa".
	Przełączanie między trybem normalnym a turbo odkurzacza
	Przechodzenie do trybu "Ustawianie aktualnego czasu". Potwierdzanie ustawienia aktualnego czasu
	Przełączanie na tryb pracy planowej. Oczyszczacz uruchamia się codziennie o ustawionej godzinie. Aby zresetować harmonogram, należy nacisnąć i przytrzymać przycisk "Schedule operation".
	Przełączanie do trybu Clean Space. Oczyszczacz czyści obwód o średnicy 1 metra. W tym trybie oczyszczacz pracuje tylko przez 30 sekund.

## Pilot zdalnego sterowania odkurzaczem

Możesz sterować oczyszczaczem z poziomu aplikacji mobilnej **AENO** po aktywacji modułu Wi-Fi  oczyszczacza (patrz rys. b).

**OSTRZEŻENIE!** Upewnij się, że Twój smartfon jest podłączony do sieci Wi-Fi 2,4 GHz.

- Podłącz stację dokującą do gniazdka elektrycznego. Przesuń przełącznik boczny odkurzacza na pozycję «ON» i umieść odkurzacz na stacji dokującej.
- Zaloguj się do swojego konta w aplikacji AENO lub zarejestruj nowe, pobierając aplikację mobilną z Google Play lub Apple Store.
- Na ekranie głównym aplikacji, naciśnij «+» lub «Dodaj urządzenie». W oknie, które się otworzy, wybierz kategorię «Odkurzacz».

**Uwaga:** Jeśli system poprosi Cię o aktywację jakiejś funkcji w smartfonie, postępuj zgodnie z podanymi tam instrukcjami.

- Wpisz nazwę i hasło sieci Wi-Fi, jeśli pola te nie zostaną wypełnione automatycznie. Upewnij się, że tryb AP jest zaznaczony w prawym górnym rogu.
- Na panelu sterowania odkurzacza naciśnij i przytrzymaj przycisk «Start/Stop», aż zacznie migać kontrolka sieci Wi-Fi. Następnie na ekranie «Instrukcje połączenia» zaznacz pole «Upewnij się, że dioda LED miga» i naciśnij «Dalej».
- Podłącz swój smartfon do sieci Wi-Fi o nazwie «Smart Life – XXXX». Wróć do aplikacji i naciśnij «Połącz».
- Poczekaj, aż pojawi się komunikat: «Pomyślnie dodano urządzenie».

**Uwaga:** urządzenie może być również sterowane za pomocą asystentów głosowych. Szczegółowe informacje są dostępne w pełnej instrukcji obsługi na stronie [aeno.com/documents](http://aeno.com/documents). Jeśli połączenie nie powiedzie się, upewnij się, że urządzenie jest podłączone do źródła zasilania, włączone i naładowane,

sprawdź ustawienia Wi-Fi routera na stronie <https://aeno.com/pl/router-help>, a następnie powtórz proces łączenia.

### **Czyszczenie na mokro przy użyciu pojemnika z wodą**

Zamocować ściereczkę do czyszczenia podłóg **11** (patrz rys. **e**) na dnie pojemnika na wodę. Odwrócić pojemnik na wodę, otworzyć jego pokrywę, napełnić pojemnik na wodę w co najmniej 2/3 czystą wodą i zamknąć pokrywę (patrz rysunek **f**). Naciśnij zatrzask pojemnika na kurz **13** (patrz rysunek **b**) w dół i wyciągnij pojemnik na kurz **6** z odkurzacza. Następnie umieścić pojemnik na wodę na swoim miejscu (patrz rysunek **g**). Myjka jest teraz gotowa do czyszczenia na mokro. Możesz dodatkowo sterować przepływem wody za pomocą aplikacji **AENO**.

### **Wymiana worka na kurz**

Najpierw należy wyłączyć zasilanie, a następnie otworzyć pokrywę stacji dokującej (patrz Rysunek **c**). Chwyć uchwyt worka na kurz i pociągnij go do góry, a następnie wyrzucić worek na kurz do kosza. Wyjmij nowy worek na kurz z opakowania i włóż kartonową wkładkę worka na kurz do specjalnego otworu wewnątrz stacji dokującej, a następnie wsuń wkładkę do końca. Sprawdzić wkład worka na kurz, upewniając się, że uchwyt jest całkowicie osadzony, a otwór ssący na kartonie jest otwarty. Zamknąć wkładkę. Podłączyć zasilanie i sprawdzić, czy lampka kontrolna powoli miga na biało.

### **Stan wskaźnika stacji dokującej**

Status wskaźnika	Wartość
Biała dioda LED miga powoli.	Stacja dokująca działa prawidłowo.
Biała dioda LED świeci się stale.	Robot zrzuca pył do stacji dokującej.
Czerwona lampka szybko miga.	Worek na kurz nie jest prawidłowo zamontowany.
Czerwona lampka kontrolna miga powoli.	Rura ssąca lub port stacji dokującej jest zablokowany.

## Pielęgnacja odkurzacza

Szczotki boczne 7 można spłukać gorącą wodą lub wyczyścić wilgotną szmatką. Aby wyczyścić pojemnik na kurz 6 wyciągnij go z korpusu odkurzacza zaczepem 13 w dół. Następnie otwórz pojemnik na kurz i wytrząśnij gruby gruz i kurz z pojemnika (patrz zdjęcie h). Otworzyć zatrzaski i wyciągnąć kratkę filtra wstępnego, a następnie filtr HEPA 8 i filtr piankowy 9 z pojemnika na kurz. Czyść je szczotką lub suchą szmatką. Zbiornik na wodę, ściereczkę podłogową (szmatkę) i filtr piankowy można czyścić wodą. Szczotka walcowa może być czyszczona przez wyjęcie jej z obudowy poprzez zwolnienie dwóch zatrzasków.

**OSTRZEŻENIE** Pojemnik na wodę jest wypełniony wyłącznie wodą destylowaną. Po zakończeniu procesu czyszczenia na mokro należy osuszyć zbiornik na wodę, najpierw go opróżniając.

Automatyczne czyszczenie pojemnika na kurz jest możliwe tylko w przypadku czyszczenia na sucho.

Nigdy nie należy myć pojemnika na kurz i filtra HEPA wodą.

## Rozwiązywanie problemów z ewentualnymi usterkami

1. Odkurzacze nie włącza się. Możliwe przyczyny i rozwiązania: Sprawdź, czy włącznik zasilania jest włączony, czyszczenie jest naładowane, baterie w pilocie nie są wyczerpane, a odległość między pilotem a urządzeniem nie przekracza 5 metrów. Spróbuj uruchomić program czyszczący z poziomu aplikacji **AENO**. Gdy oczyszczacz jest zadokowany, może nie reagować na polecenia z pilota.
2. Odkurzacze nie ładuje się. Możliwe przyczyny i rozwiązanie: Upewnij się, że stacja dokująca jest podłączona do prądu, a biała dioda LED na stacji dokującej miga. Wyczyść metalowe styki na stacji dokującej i na odkurzaczu miękką, suchą szmatką. Ładuj urządzenie Rainbow bezpośrednio z zasilacza bez stacji dokującej.

3. Odkurzacz nie łączy się przez Wi-Fi; odkurzacz nie działa w sieci 5 GHz.  
Możliwe przyczyny i rozwiązanie: Upewnij się, że Twój router obsługuje sygnał 2,4 GHz. Umieść odkurzacz i smartfon jak najbliżej routera i spróbuj ponownie nawiązać połączenie. Sprawdź, czy aplikacja **AENO** jest zainstalowana. Sprawdź, czy odkurzacz jest prawidłowo podłączony do aplikacji, zgodnie z instrukcją.
4. Pilot zdalnego sterowania nie działa. Możliwe przyczyny i rozwiązanie: Wymień baterie. Upewnij się, że odległość między pilotem a urządzeniem czyszczącym nie przekracza 5 m, a przełącznik zasilania jest włączony.
5. Odkurzacz nie działa zgodnie z harmonogramem. Możliwe przyczyny i rozwiązanie: Upewnij się, że włącznik zasilania **14** jest włączony, a odkurzacz jest naładowany i nie jest zablokowany. Jeśli odkurzacz zostanie zresetowany, harmonogram zostanie anulowany. Ponownie ustaw harmonogram za pomocą aplikacji **AENO**.
6. Przed zakończeniem czyszczenia oczyszczacz powraca do stacji dokującej. Możliwe przyczyny i rozwiązanie: Oczyszczacz automatycznie powraca do stacji dokującej, gdy poziom naładowania baterii spadnie poniżej 20%. Naładować oczyszczacz. Zresetuj go za pomocą przełącznika zasilania **14**.
7. Odkurzacz cofa się i nie czyści w niektórych miejscach. Możliwe przyczyny i rozwiązania: unikać używania oczyszczacza na ciemnych powierzchniach, usunąć z podłogi ciemne dywany lub ścierki, zasłonić okna w pełnym słońcu, przetrzeć miękką szmatką czujniki podczerwieni i zderzak z przodu korpusu oczyszczacza.
8. Zmniejszyła się siła ssania. Możliwe przyczyny i rozwiązania: wyczyścić pojemnik na kurz, wszystkie filtry, szczotkę walcową i otwór ssący.
9. Odkurzacz nagle przestaje działać. Możliwe przyczyny i rozwiązanie: sprawdzić, czy akumulator jest naładowany i czy odkurzacz nie jest zablokowany. Sprawdź, czy oczyszczacz jest w trybie Clean Space: w tym trybie oczyszczacz może pracować tylko przez 30 sekund. Zresetować oczyszczacz za pomocą wyłącznika zasilania **14**.

**OSTRZEŻENIE** Jeśli żadne z możliwych rozwiązań nie rozwiązuje problemu, należy skontaktować się z dostawcą lub centrum serwisowym. Proszę nie demontować ani nie próbować naprawiać urządzenia samodzielnie.

Firma ASBISc zastrzega sobie prawo do modyfikowania urządzeń oraz wprowadzania zmian i modyfikacji w niniejszym dokumencie bez wcześniejszego informowania użytkowników i nie ponosi odpowiedzialności za ewentualne negatywne konsekwencje wynikające z korzystania z nieaktualnej wersji dokumentu ani za ewentualne błędy techniczne lub typograficzne, pominięcia lub szkody przypadkowe, lub wyników, które mogą powstać w wyniku przekazania niniejszego dokumentu lub korzystania z urządzeń.



Symbole te oznaczają, że podczas utylizacji urządzenia, jego baterii i akumulatorów oraz akcesoriów elektrycznych i elektronicznych należy przestrzegać przepisów dotyczących zużytego sprzętu elektrycznego i elektronicznego (WEEE) oraz baterii i akumulatorów. Zgodnie z przepisami to urządzenie podlega selektywnej utylizacji po zakończeniu okresu użytkowania. Nie wolno wyrzucać urządzenia, jego baterii i akumulatorów oraz akcesoriów elektrycznych i elektronicznych razem z niesortowanymi odpadami komunalnymi, ponieważ może to być szkodliwe dla środowiska. Aby utylizować urządzenie, należy je zwrócić do punktu sprzedaży lub przekazać do lokalnego centrum recyklingu. W celu uzyskania szczegółowych informacji należy skontaktować się z lokalnymi służbami zajmującymi się usuwaniem odpadów z gospodarstw domowych.

Okres gwarancji i użytkowania wynosi 2 lata od daty zakupu produktu.

Informacje o producencie: ASBISc Enterprises PLC, Agios Athanasios, Diamond Court, 43 Kolonakiou Street, 4103 Limassol, Cyprus. Made in China.

Aktualne informacje i szczegółowe opisy urządzeń, instrukcje podłączenia, certyfikaty oraz informacje o firmach, które akceptują roszczenia jakościowe i gwarancje są dostępne do pobrania na stronie [aeno.com/documents](http://aeno.com/documents). Wszystkie wymienione znaki towarowe i nazwy marek są własnością ich właścicieli.

**RO** Robotul aspirator **AENO RCIS** este un dispozitiv casnic conceput pentru curățarea automată a încăperilor.

## Specificații tehnice

### Robotic:

Dimensiuni: Ø 330×330×98 mm. Greutate fără ambalaj: 3,3 kg. Tensiunea de alimentare: 19 V CC (intrare), 1 A, 60 W. Capacitate baterie reincărcabilă litiu-ion inamovibilă: 5200 miliamperi-oră. Tensiunea adaptorului de alimentare: 100–240 V AC; frecvență: 50/60 Hz. Capacitatea recipientului de praf: 600 mililitri. Capacitatea rezervorului de apă: 370 mililitri. Timp de lucru: 62–215 min. Intervalul de temperatură de funcționare: de la 0 °C la +40 °C. Timp de încărcare: 300–360 de minute. Înălțimea maximă a obstacolelor, depășite de aspirator: 18 mm. Control: manual, prin telecomandă, prin intermediul aplicației mobile **AENO**. Puterea de emisie: +18,5 dBm/70,8 mW.

### Stație de încărcare cu colector de praf (Stație de andocare):

Dimensiuni: 236×246×346 mm. Greutate netă: 3,2 kg. Intrare: 220–230 V AC, 5 A. Ieșire: 19 V DC, 1 A. Putere nominală: 1050 W. Zgomotul de funcționare: cca. 80 dB. Timp de aspirare: 15 secunde. Capacitate sac de praf: 2,8 litri. Numărul de curățări înainte ca sacul să fie plin: 40.

### Conținutul pachetului (a se vedea figura a)

Robot de aspirare – ①, Stație de andocare – ②, Telecomandă – ③, Adaptor de alimentare – ④, Perie de curățare a aspiratorului – ⑤, Recipient pentru praf – ⑥, Perii laterale (4 buc.) – ⑦, Filtru HEPA – ⑧, Filtru de spumă ⑨, cârpă pentru curățarea podelei ⑩, recipient pentru apă ⑪, baterii pentru telecomandă ⑫, manual, card de garanție, sac de praf (5 buc.).

### Restricții și avertismente

**AVERTISMENT: În partea** de jos a aspiratorului, între peria cu role și capacul bateriei, se află două lămpi UV pentru dezinfectare (a se vedea figura i). Radiația ultravioletă este foarte periculoasă pentru vedere și poate provoca daune dacă



este privită în timp ce aspiratorul este în funcțiune. Nu întoarceți niciodată aspiratorul cu susul în jos în timp ce este pornit.

Nu dezasaamblați sau reparați singur produsul. Nu utilizați produsul în locuri în care există risc de incendiu sau explozie sau în apropierea flăcărilor deschise. Utilizați numai adaptorul de alimentare original, în caz contrar produsul poate fi deteriorat. Nu utilizați produsul în aer liber. Nu suprasolicitați, nu încălziți, nu trageți, nu îndoiți, nu stați sau nu vă așezați deasupra dispozitivului și nu îl atingeți cu mâinile umede. Nu lăsați apa să intre în unitate și nu utilizați unitatea în zone umede, cum ar fi băile. Nu așezați aparatul în locuri în care poate cădea cu ușurință (mese, scaune, scări, platforme înalte etc.). Asigurați-vă că instalați recipientul de praf înainte de a începe curățarea chimică **6**.

Senzorii cu infraroșu ai aspiratorului sunt configurați astfel încât lumina puternică și directă a soarelui, precum și suprafețele foarte întunecate, să afecteze performanța acestuia. Suprafețele întunecate sunt percepute ca obstacole. Încercați să nu lăsați covoare sau țesături închise la culoare pe podea, iar în zilele însorite, acoperiți ferestrele cu perdele.

Înainte de a utiliza aparatul, îndepărtați toate obiectele vulnerabile și potențial periculoase de pe podea: sticlă, lămpi, cabluri, perdele, obiecte de valoare și bijuterii, agrafe de păr, resturi de construcție etc. Aspiratorul este capabil să treacă singur peste obstacolele de până la 18 mm înălțime. Aveți grijă de siguranța copiilor și a persoanelor în vârstă pentru a evita rănirea în timpul curățării.

Dacă corpul aspiratorului devine prea fierbinte în timpul încărcării, opriți încărcarea. Nu utilizați bateria aspiratorului cu alte dispozitive. Nu scurtcircuitați sau dezasaamblați bateria.

Deconectați alimentarea cu energie electrică a aparatului atunci când nu îl utilizați pentru o perioadă lungă de timp. Pentru o funcționare programată, aspiratorul trebuie să fie pornit și încărcat în permanență.

## Încărcare înainte de începerea lucrului

Prima încărcare ar trebui să dureze cel puțin 12 ore. Acest lucru se poate face în două moduri:













- Pentru a încărca de la adaptorul de alimentare, porniți aspiratorul cu întrerupătorul 14 (a se vedea imaginea b), apoi conectați fișa adaptorului de alimentare 4 în priză 15. Conectați fișa adaptorului de alimentare 4 la o priză de curent. Butonul de PORNIRE/OPRIRE (☺) se va aprinde în alb, iar mesajul vocal va suna pentru a indica începerea încărcării;
- pentru a încărca de la stația de andocare (a se vedea imaginea c), conectați stația de andocare la o priză de curent cu ajutorul fișei de alimentare 18. Luați corpul aspiratorului 1 și aliniați contactele sale din partea de jos, între periile laterale 7, cu contactele stației de andocare 19. Dacă dispozitivul de curățare este poziționat corect, LED-ul de pe stația de andocare 17 va clipi încet, în alb.

**AVERTISMENT** Stația de andocare trebuie să fie instalată împotriva unui perete (a se vedea figura c). Îndepărtați toate obiectele aflate la 1 metru în stânga și în dreapta stației și la 2 metri în fața acesteia.

### Controlul aspiratorului prin intermediul butoanelor de pe corp

Întrerupătorul de alimentare 14 de pe corpul aparatului de curățat (a se vedea imaginea b) trebuie să fie pornit pentru a începe să funcționeze. După câteva secunde, veți auzi un mesaj vocal care indică faptul că aparatul este gata de utilizare. Apăsăți butonul Start/Stop de pe panoul superior al aparatului de curățat pentru a porni aparatul. Apăsăți din nou butonul Start/Stop pentru a opri aparatul de curățat. Dispozitivul de curățare trece în modul de repaus și toate LED-urile se sting după 10 minute de inactivitate. Îl puteți trezi apăsând butonul Start/Stop. După apăsarea butonului "BASE" (☺), aparatul de curățat revine la stația de andocare pentru a se reîncărca.

## Controlați aspiratorul cu ajutorul telecomenzii (a se vedea figura d)

Buton	Acțiune
	Pornirea sau oprirea aparatului de curățat ("Start/Stop")
	Curățare automată, începerea lucrului. Dispozitivul de curățare va decide când a terminat curățarea și se va întoarce la bază pentru a se reîncărca.
	Pornirea/oprirea funcționării aspiratorului. Confirmarea setării orei în modurile "Setarea orei curente"  și "Programarea funcționării"  .
	Întoarceți aspiratorul la stația de andocare pentru reîncărcare
	Deplasarea aspiratorului înainte. Modificarea afișării orei în modurile "Setarea orei curente" și "Programarea funcționării"
	Întoarcerea aspiratorului la 180°. Modificarea afișării orei în modul "Setarea orei curente" și "Programarea funcționării"
	Întoarcerea aspiratorului la stânga sau la dreapta. Selectarea setării orelor sau a minutelor în modurile "Setarea orei curente" și "Programarea funcționării"
	Comutarea între modul normal și modul turbo al aspiratorului
	Trecerea la modul "Setarea orei curente". Confirmarea setării orei curente
	Trecerea la modul de funcționare programată. Dispozitivul de curățare începe să funcționeze zilnic la ora stabilită. Pentru a reseta programul, apăsați și mențineți apăsat butonul "Programare operațiune".
	Trecerea la modul Clean Space. Dispozitivul de curățare curăță o circumferință de 1 metru în diametru. În acest mod, aparatul de curățare funcționează doar 30 de secunde.

## Telecomanda aspiratorului

Puteți controla aparatul de curățat din aplicația mobilă **AENO** după activarea modulului Wi-Fi  al aparatului de curățat (a se vedea imaginea **b**).

**AVERTISMENT!** Asigurați-vă că smartphone-ul este conectat la o rețea Wi-Fi de 2,4 GHz.

- Conectați stația de andocare la sursa de alimentare. Glisați comutatorul lateral al aparatului de curățat în poziția "Inclus" și așezați aparatul de curățat pe stația de andocare.
- Conectați-vă la contul dvs. în aplicația AENO sau înregistrați unul nou descărcând aplicația mobilă din Google Play sau Apple Store.
- Din ecranul de pornire al aplicației, apăsați "+" sau "Adăugați dispozitiv". În fereastra care se deschide, selectați categoria "Aspirator".

**Notă:** Dacă un sistem vă solicită să activați orice funcție de pe smartphone, urmați sfaturile oferite de acesta.

- Introduceți numele rețelei Wi-Fi și parola dacă câmpurile nu sunt completate automat. Asigurați-vă că este selectat modul AP în colțul din dreapta sus.
- Pe panoul de control al aspiratorului, apăsați și mențineți apăsat butonul Start/Stop până când lumina rețelei Wi-Fi începe să clipească. Apoi, în ecranul "Instrucțiuni de conectare", bifați căsuța "Asigurați-vă că LED-ul clipește" și apăsați "Următorul".
- Conectați-vă smartphone-ul la hotspotul Wi-Fi numit "Smart Life – XXXX". Reveniți la aplicație și apăsați "Conectare"
- Așteptați până când apare mesajul: "Dispozitiv adăugat cu succes".

**Notă:** dispozitivul poate fi controlat și prin intermediul asistenților vocali. Informații detaliate sunt disponibile în manualul complet de instrucțiuni la [aeno.com/documents](http://aeno.com/documents). Dacă conexiunea eșuează, asigurați-vă că dispozitivul este conectat la o sursă de alimentare, pornit și încărcat, verificați setările Wi-Fi

ale routerului la <https://aeno.com/ro/router-help>, apoi repetați procesul de conectare.

### Curățare umedă cu recipient de apă

Atașați o cârpă pentru curățarea podelei **11** (a se vedea figura **e**) la partea de jos a recipientului de apă. Întoarceți recipientul de apă, deschideți capacul acestuia, umpleți recipientul de apă cu apă curată până la cel puțin 2/3 și închideți capacul (a se vedea figura **f**). Apăsăți în jos zăvorul recipientului de praf **13** (a se vedea imaginea **b**) și scoateți recipientul de praf **6** din aspirator. Apoi înlocuiți recipientul de apă în locul său (a se vedea figura **g**). Dispozitivul de curățare este acum pregătit pentru curățarea umedă. În plus, puteți controla fluxul de apă din aplicația **AENO**.

### Înlocuirea sacului de praf

Mai întâi, opriți alimentarea, apoi deschideți capacul stației de andocare (a se vedea figura **c**). Prindeți mânerul sacului de praf și trageți-l în sus, apoi aruncați sacul de praf în coșul de gunoi. Luați un nou sac de praf din ambalaj și introduceți inserția de carton a sacului de praf în fanta specială din interiorul stației de andocare, apoi împingeți inserția până la capăt. Verificați inserția sacului de praf, asigurându-vă că mânerul este complet așezat și că orificiul de aspirare de pe carton este deschis. Închideți inserția. Conectați-l la priză și verificați dacă indicatorul luminos clipește încet în alb.

### Starea indicatorului stației de andocare

Starea indicatorului	Valoare
LED-ul alb clipește încet.	Stația de andocare funcționează bine.
LED-ul alb este aprins permanent.	Robotul aruncă praf în stația de andocare.
Lumina roșie clipește rapid.	Sacul de praf nu este instalat corect.

Indicatorul luminos roșu clipește încet.

Tubul de aspirație sau portul stației de andocare este blocat.

### Îngrijirea aspiratorului

Periile laterale 7 pot fi clătite cu apă caldă sau curățate cu o cârpă umedă. Pentru a curăța recipientul de praf 6 trageți-l afară din corpul aspiratorului cu dispozitivul de prindere 13 în jos. Apoi deschideți recipientul pentru praf și scuturați resturile grosiere și praful din recipient (a se vedea imaginea h). Deschideți zăvoarele și scoateți grila prefiltrului, apoi filtrul HEPA 8 și filtrul de spumă 9 din recipientul de praf. Curățați-le cu o perie sau cu o cârpă uscată. Rezervorul de apă, ștergătorul de podea (cârpă) și filtrul de spumă pot fi curățate cu apă. Peria cu role poate fi curățată prin scoaterea acesteia din carcasă, eliberând cele două zăbrele.

**AVERTISMENT** Recipientul de apă este umplut numai cu apă distilată. La sfârșitul procesului de curățare umedă, rezervorul de apă trebuie uscat, golindu-l mai întâi.

Curățarea automată a recipientului de praf este posibilă numai în cazul curățării uscate.

Nu spălați niciodată recipientul de praf și filtrul HEPA cu apă.

### Depanarea eventualelor defecțiuni

1. Aparatul de curățat nu pornește. Cauze posibile și soluție: Verificați dacă întrerupătorul de alimentare 14 este pornit, dacă aparatul de curățat este încărcat, dacă bateriile din telecomandă nu sunt epuizate și dacă distanța de la telecomandă la aparatul de curățat este de 5 metri. Încercați să porniți dispozitivul de curățare din aplicația **AENO**. Atunci când aparatul de curățat este andocat, este posibil să nu răspundă la comenzile telecomenzii.
2. Aspiratorul nu se încarcă. Cauze posibile și soluție: Asigurați-vă că stația de andocare este conectată și că LED-ul alb de pe stația de andocare clipește. Curățați contactele metalice de pe stația de andocare și de pe Rainbow cu o

cârpă moale și uscată. Încărcați Rainbow direct de la adaptorul de alimentare fără stația de andocare.

3. Aspiratorul nu se conectează prin Wi-Fi; aspiratorul nu funcționează pe o rețea de 5 GHz. Cauze posibile și soluție: Asigurați-vă că routerul acceptă semnalul de 2,4 GHz. Așezați aspiratorul și smartphone-ul cât mai aproape posibil de router și încercați să vă conectați din nou. Verificați dacă aplicația **AENO** este instalată. Verificați dacă aspiratorul este conectat corect la aplicație, conform instrucțiunilor.
4. Telecomanda nu funcționează. Cauze posibile și soluție: Înlocuiți bateriile. Asigurați-vă că distanța de la telecomandă până la aparatul de curățat nu depășește 5 m și că întrerupătorul de alimentare **14** este PORNIT.
5. Aspiratorul nu funcționează conform programului. Cauze posibile și soluție: Asigurați-vă că întrerupătorul de alimentare **14** este pornit și că aspiratorul este încărcat și nu este blocat. Dacă resetați aspiratorul, programul va fi anulat. Setati din nou programul din aplicația **AENO**.
6. Aparatul de curățat se întoarce la stația de andocare înainte de finalizarea curățării. Cauze posibile și soluție: Aparatul de curățat revine automat la stația de andocare atunci când bateria este mai mică de 20 %. Încărcați aparatul de curățat. Resetați-l cu ajutorul comutatorului de alimentare **14**.
7. Aspiratorul se trage înapoi și nu reușește să curețe în anumite zone. Cauze posibile și soluție: evitați să faceți să funcționeze aparatul de curățat pe suprafețe întunecate, îndepărtați covorele sau cârpele închise la culoare de pe podea, închideți ferestrele în lumina puternică a soarelui, ștergeți senzorii infraroșii și bara de protecție din fața corpului aparatului de curățat cu o cârpă moale.
8. Puterea de aspirare a scăzut. Cauze posibile și soluție: curățați recipientul de praf, toate filtrele, peria cu role și orificiul de aspirare.
9. Aparatul de curățat nu mai funcționează brusc. Cauze posibile și soluție: verificați dacă bateria este încărcată și dacă aspiratorul este blocat. Verificați

dacă aparatul de curățat este în modul Clean Space (Spațiu curat): în acest mod, aparatul de curățat poate funcționa doar timp de 30 de secunde. Resetați aparatul de curățat cu ajutorul întrerupătorului de alimentare 14.

**AVERTISMENT** Dacă niciuna dintre soluțiile posibile nu rezolvă problema, vă rugăm să contactați furnizorul sau centrul de service. Vă rugăm să nu dezasamblați sau să încercați să reparați singur dispozitivul.

ASBISc își rezervă dreptul de a modifica dispozitivul și de a aduce schimbări și modificări la acest document fără a anunța în prealabil utilizatorii și nu va fi răspunzătoare pentru eventualele consecințe negative care rezultă din utilizarea unei versiuni neactualizate a documentului sau pentru orice posibile erori tehnice sau tipografice sau omisiuni sau daune accidentalesau indirecte care pot apărea din transmiterea acestui document sau din utilizarea dispozitivelor.



Aceste simboluri indică faptul că trebuie să respectați Regulamentul privind deșeurile de echipamente electrice și electronice (WEEE) și Regulamentul privind deșeurile de baterii și acumulatori atunci când aruncați aparatul, bateriile și acumulatorii acestuia, precum și accesoriile electrice și electronice ale acestuia. Conform reglementărilor acest echipament trebuie eliminat separat la sfârșitul duratei sale de viață. Nu aruncați aparatul, bateriile și acumulatorii acestuia sau accesoriile electrice și electronice împreună cu deșeurile municipale nesortate, deoarece acest lucru ar fi dăunător pentru mediu. Pentru a elimina acest echipament acesta trebuie returnat la punctul de vânzare sau predat la un centru de reciclare local. Pentru detalii contactați serviciul local de eliminare a deșeurilor menajere.

Perioada de garanție și durata de viață a serviciului este de 2 ani de la data achiziționării produsului. Informații despre producător: ASBISc Enterprises PLC, Agios Athanasios, Diamond Court, 43 Kolonakiou Street, 4103 Limassol, Cipru. Fabricat în China.

Informații actualizate și descrieri detaliate ale dispozitivelor, instrucțiuni de conectare, certificate și informații despre companiile care acceptă reclamații de calitate și garanții sunt disponibile pentru descărcare la [aeno.com/documents](http://aeno.com/documents). Toate mărcile comerciale și numele de marcă menționate sunt proprietatea proprietarilor respectivi.



**SK** Robotický vysávač **AENO RC1S** je domáce zariadenie určené na automatické upratovanie miestností.

## Technické špecifikácie

### Robotické:

Rozmery: Ø 330×330×98 mm. Hmotnosť bez obalu: 3,3 kg. Napájacie napätie: 19 V DC (vstup), 1 A, 60 W. Kapacita dobíjateľnej lítium-iónovej batérie, ktorú nemožno odpojiť: 5200 miliampérhodín. Napájacie napätie adaptéra: 100–240 V AC; frekvencia: 50/60 Hz. Objem nádoby na prach: 600 mililitrov. Objem nádržky na vodu: 370 mililitrov. Pracovný čas: 62–215 min. Rozsah pracovných teplôt: 0 °C až +40 °C. Čas nabíjania: 300–360 min. Maximálna výška prekážok, ktoré vysávač prekoná: 18 milimetrov. Ovládanie: manuálne, diaľkové ovládanie, prostredníctvom mobilnej aplikácie **AENO**. Emisný výkon: +18,5 dBm/70,8 mW.

### Nabíjacia stanica so zberačom prachu (dokovacia stanica):

Rozmery: 236×246×346 mm. Čistá hmotnosť: 3,2 kg. Vstup: 220–230 V AC, 5 A. Výstup: 19 V DC, 1 A. Nominálny výkon: 1050 W. Prevádzkový hluk: približne 80 decibelov. Čas odsávania: 15 sekúnd. Objem prachového vrečka: 2,8 litra. Počet čistení pred naplnením vrečka: 40.

### Obsah balenia (pozri obrázok a)

Vysávací robot – ①, dokovacia stanica – ②, diaľkové ovládanie – ③, napájací adaptér – ④, kefa na vysávanie – ⑤, nádoba na prach – ⑥, bočné kefy (5 ks) – ⑦, HEPA filter – ⑧, Penový filter ⑨, handrička na čistenie podlahy ⑩, nádoba na vodu ⑪, batérie do diaľkového ovládania ⑫, príručka, záručný list, vrečko na prach (5 ks).

### Obmedzenia a upozornenia

**VAROVANIE:** Na spodnej strane vysávača, medzi valcovou kefou a krytom batérie, sa nachádzajú dve UV lampy na dezinfekciu (pozri obrázok i). Ultrafialové žiarenie je veľmi nebezpečné pre zrak a môže spôsobiť poškodenie, ak sa naň pozeráte počas prevádzky vysávača. Nikdy neatáčajte vysávač hore nohami, keď je zapnutý.

Výrobok sami nerozoberajte ani neopravujte. Výrobok nepoužívajte na miestach, kde hrozí nebezpečenstvo požiaru alebo výbuchu, ani v blízkosti otvoreného ohňa. Používajte iba originálny napájací adaptér, inak môže dôjsť k poškodeniu výrobku. Výrobok nepoužívajte vo vonkajšom prostredí. Zariadenie nepreťažujte, nezahrievajte, neťahajte, neohýbajte, nestojte na ňom, nesadajte si naň a nedotýkajte sa ho mokrymi rukami. Nedovoľte, aby sa do prístroja dostala voda, a nepoužívajte prístroj vo vlhkých priestoroch, napríklad v kúpeľniach. Zariadenie neumiestňujte na miesta, kde môže ľahko spadnúť (stoly, stoličky, schody, vysoké plošiny atď.). Pred začatím chemického čistenia nezabudnite nainštalovať nádobu na prach 6.

Infračervené snímače vysávača sú nakonfigurované tak, aby jasný a priamy slnečný svet, ako aj veľmi tmavé povrchy ovplyvňovali jeho výkon. Tmavé povrchy sú vnímané ako prekážky. Snažte sa nenechávať na podlahe tmavé koberce alebo textilie a počas slnečného dňa zakryte okná závesmi.

Pred použitím prístroja odstráňte z podlahy všetky zraniteľné a potenciálne nebezpečné predmety: sklo, lampy, káble, záclony, cennosti a šperky, spony do vlasov, stavebný odpad a pod. Vysávač dokáže sám prekonať prekážky vysoké až 18 mm. Dbajte na bezpečnosť detí a starších osôb, aby ste sa počas čistenia nezranili.

Ak sa telo vysávača počas nabíjania príliš zahreje, prestaňte nabíjať. Batériu vysávača nepoužívajte s inými zariadeniami. Batériu neskratujte ani nerozoberajte.





Ak spotrebič dlhší čas nepoužívate, odpojte ho od napájania. Na plánovanú prevádzku musí byť vysávač stále zapnutý a nabitý.

### **Nabíjanie pred začatím práce**

Prvé nabitie by malo trvať aspoň 12 hodín. To možno vykonať dvoma spôsobmi:



- Ak chcete nabíjať z napájacieho adaptéra, zapnite vysávač vypínačom 14 (pozri obrázok b) a potom zapojte zástrčku napájacieho adaptéra 4 do zásuvky 15. Pripojte zástrčku napájacieho adaptéra 4 do elektrickej zásuvky.

Tlačidlo ŠTART/STOP  sa rozsvieti na bielo a zaznie hlasová správa, ktorá oznámi začiatok nabíjania;







- Ak chcete nabíjať z dokovacej stanice (pozri obrázok **c**), pripojte dokovaciu stanicu k elektrickej zásuvke pomocou sieťovej zástrčky . Vezmite telo vysávača  a vyrovnajte jeho kontakty na spodnej strane medzi bočnými kefami  s kontaktmi dokovacej stanice . Ak je čistič správne umiestnený, kontrolka LED na dokovacej stanici  bude pomaly blikáť na bielo.







**VAROVANIE** Dokovacia stanica musí byť nainštalovaná pri stene (pozri obrázok **c**). Odstráňte všetky predmety 1 meter vľavo a vpravo od stanice a 2 metre pred ňou.

### Ovládanie vysávača pomocou tlačidiel na telese

Na spustenie prevádzky je potrebné zapnúť vypínač  na telese čističa (pozri obrázok **b**). Po niekoľkých sekundách sa ozve hlasové hlásenie, že zariadenie je pripravené na použitie. Stlačením tlačidla Štart/Stop na hornom paneli čističa spustíte čistič. Opätovným stlačením tlačidla Start/Stop čistič zastavíte. Čistička sa prepne do režimu spánku a po 10 minútach nečinnosti zhasnú všetky kontrolky LED. Môžete ho prebudiť stlačením tlačidla Štart/Stop. Po stlačení tlačidla "ZÁKLADŇA"  sa čistič vráti do dokovacej stanice, aby sa dobíjal.

### Ovládanie vysávača pomocou diaľkového ovládania (pozri obrázok **d**)

Tlačidlo	Akcia
	Zapnutie alebo vypnutie čističa ("Start/Stop")
	Automatické čistenie, spustenie práce. Čistička sa sama rozhodne, kedy ukončí čistenie, a vráti sa do základne, aby sa dobila.
	Spustenie/zastavenie prevádzky vysávača. Potvrdenie nastavenia času v režimoch "Nastavenie aktuálneho času"  a "Plánovanie prevádzky"  .
	Vráťte vysávač do dokovacej stanice na dobítie

	Posunutie vysávača dopredu. Zmena zobrazenia času v režimoch "Nastavenie aktuálneho času" a "Plánovaná prevádzka"
	Otočenie vysávača o 180°. Zmena zobrazenia času v režime "Nastavenie aktuálneho času" a "Plánovaná prevádzka"
	Otáčanie vysávača doľava alebo doprava. Výber nastavenia hodín alebo minút v režimoch "Nastavenie aktuálneho času" a "Plánovanie prevádzky"
	Prepínanie medzi normálnym a turbo režimom vysávača
	Prepnutie do režimu "Nastavenie aktuálneho času". Potvrdenie nastavenia aktuálneho času
	Prepnutie do režimu plánovanej prevádzky. Čistička sa spustí denne v nastavenom čase. Ak chcete vynulovať plán, stlačte a podržte tlačidlo "Plánovanie prevádzky".
	Prepnutie do režimu Clean Space. Čistič čistí obvod s priemerom 1 meter. Čistič v tomto režime pracuje len 30 sekúnd.

### Dialkové ovládanie vysávača

Čističku môžete ovládať z mobilnej aplikácie **AENO** po aktivácii modulu Wi-Fi  čističky (pozri obrázok **b**).

**VAROVANIE!** Uistite sa, že je váš smartfón pripojený k sieti Wi-Fi 2,4 GHz.

- Pripojte dokovaciu stanicu k napájaniu. Posuňte bočný spínač čističa do polohy "ON" a umiestnite čistič na dokovaciu stanicu.
- Prihláste sa do svojho konta v aplikácii AENO alebo si zaregistrujte nové konto stiahnutím mobilnej aplikácie z Google Play alebo Apple Store.
- Na domovskej obrazovke aplikácie stlačte tlačidlo "+" alebo "Pridať zariadenie". V otvorenom okne vyberte kategóriu "Vysávač".

**Poznámka:** Ak vás systém vyzve, aby ste aktivovali niektoré funkcie smartfónu, postupujte podľa pokynov v ňom uvedených.

- Ak sa tieto polia nevyplnia automaticky, zadajte názov a heslo siete Wi-Fi. Skontrolujte, či je v pravom hornom rohu vybratý režim AP.
- Na ovládacom paneli vysávača stlačte a podržte tlačidlo “Start/Stop”, kým nezačne blikať kontrolka siete Wi-Fi. Potom na obrazovke «Pokyny na pripojenie» začiarknite políčko “Uistite sa, že LED bliká” a stlačte tlačidlo “Ďalej”.
- Pripojte svoj smartfón k hotspotu Wi-Fi s názvom “Smart Life – XXXX”. Vráťte sa do aplikácie a stlačte tlačidlo “Pripojiť”.
- Počkajte, kým sa nezobrazí správa: “Zariadenie bolo úspešne pridané”.

**Poznámka:** zariadenie možno ovládať aj prostredníctvom hlasových asistentov. Podrobné informácie sú k dispozícii v úplnom návode na použitie na stránke [aeno.com/documents](https://aeno.com/documents). Ak pripojenie zlyhá, skontrolujte, či je zariadenie pripojené k zdroju napájania, zapnuté a nabité, skontrolujte nastavenia Wi-Fi smerovača na stránke <https://aeno.com/router-help> a potom zopakujte proces pripojenia.

### **Mokrú čistenie s nádobou na vodu**

Na dno nádoby na vodu pripevnite handričku na čistenie podlahy **11** (pozri obrázok **e**). Obráťte nádobu na vodu, otvorte jej veko, naplňte nádobu na vodu aspoň do 2/3 čistou vodou a veko zatvorte (pozri obrázok **f**). Stlačte západku nádoby na prach **13** (pozri obrázok **b**) nadol a vytiahnite nádobu na prach **6** z čističa. Potom nádobu na vodu vráťte na jej miesto (pozri obrázok **g**). Čistič je teraz pripravený na mokré čistenie. Prietok vody môžete navyše ovládať z aplikácie **AENO**.

### **Výmena vrečka na prach**

Najprv vypnite napájanie a potom otvorte kryt dokovacej stanice (pozri obrázok **c**). Uchopte rukoväť vrečka na prach a potiahnite ju smerom nahor, potom vrečko na prach vyhodte do koša. Vyberte nové vrečko na prach z balenia a vložte kartónovú vložku vrečka na prach do špeciálneho otvoru vo vnútri dokovacej stanice, potom vložku úplne zatlačte. Skontrolujte vložku

prachového vrečka a uistite sa, že rukoväť je úplne nasadená a sací otvor na kartóne je otvorený. Zatvorte vložku. Zapojte napájanie a skontrolujte, či kontrolka pomaly bliká na bielo.

### Indikátor stavu dokovacej stanice

Stav indikátora	Hodnota
Biela kontrolka LED pomaly bliká.	Dokovacia stanica funguje dobre.
Biela LED dióda svieti trvalo.	Robot vysypáva prach do dokovacej stanice.
Červené svetlo rýchlo bliká.	Vrečko na prach nie je správne nainštalované.
Červená kontrolka pomaly bliká.	Sacia trubica alebo port dokovacej stanice je zablokovaný.

### Starostlivosť o vysávač

Bočné kefy **7** môžete opláchnuť horúcou vodou alebo vyčistiť vlhkou handričkou. Ak chcete vyčistiť nádobu na prach **6**, vytiahnite ju z tela vysávača západkou **13** nadol. Potom otvorte nádobu na prach a vytrepajte z nej hrubé nečistoty a prach (pozri obrázok **h**). Otvorte západky a vytiahnite mriežku predfiltra, potom filter HEPA **8** a penový filter **9** z nádoby na prach. Čistite ich kefou alebo suchou handričkou. Nádrž na vodu, podlahovú utierku (handričku) a penový filter možno čistiť vodou. Valcovú kefu možno vyčistiť jej vybratím z puzdra uvoľnením dvoch západiek.

**VAROVANIE** Nádobu na vodu je naplnená iba destilovanou vodou. Na konci mokrého čistenia by sa mala nádrž na vodu vysušiť tak, že sa najprv vyprázdni. Automatické čistenie nádoby na prach je možné len pri suchom čistení. Nádobu na prach a filter HEPA nikdy neumývajte vodou.

### Odstraňovanie možných porúch

1. Čistička sa nezapína. Možné príčiny a riešenie: Skontrolujte, či je zapnutý vypínač **14**, či je čistička nabitá, či nie sú vybité batérie v diaľkovom ovládači

a či je vzdialenosť od diaľkového ovládača k čističke do 5 m. Skúste spustiť čistič z aplikácie **AENO**. Keď je čistič pripojený k doku, nemusí reagovať na príkazy diaľkového ovládania.

2. Vysávač sa nenabíja. Možné príčiny a riešenie: Uistite sa, že je dokovacia stanica zapojená a biela kontrolka na dokovacej stanici blinká. Kovové kontakty na dokovacej stanici a na vysávači vyčistite mäkkou suchou handričkou. Zariadenie Rainbow môžete nabíjať priamo z napájacieho adaptéra bez dokovacej stanice.
3. Vysávač sa nepripája cez Wi-Fi; vysávač nefunguje v 5 GHz sieti. Možné príčiny a riešenie: Uistite sa, že váš smerovač podporuje 2,4 GHz signál. Umiestnite vysávač a smartfón čo najbližšie k smerovaču a skúste sa znova pripojiť. Skontrolujte, či je nainštalovaná aplikácia **AENO**. Skontrolujte, či je vysávač správne pripojený k aplikácii podľa pokynov.
4. Diaľkové ovládanie nefunguje. Možné príčiny a riešenie: Vymeňte batérie. Uistite sa, že vzdialenosť od diaľkového ovládača k čističke nie je väčšia ako 5 m a vypínač napájania **14** je zapnutý.
5. Vysávač nepracuje podľa plánu. Možné príčiny a riešenie: Uistite sa, že je zapnutý vypínač **14** a vysávač je nabitý a nie je zaseknutý. Ak vynulujete vysávač, plán sa zruší. Nastavte plán znova z aplikácie **AENO**.
6. Pred dokončením čistenia sa čistič vráti do dokovacej stanice. Možné príčiny a riešenie: Čistič sa automaticky vráti do dokovacej stanice, keď je batéria nabitá na menej ako 20 %. Nabite čistič. Resetujte ho pomocou vypínača **14**.
7. Vysávač sa v niektorých oblastiach sťahuje a nedokáže čistiť. Možné príčiny a riešenie: Vyhnite sa spusteniu čističa na tmavých povrchoch, odstráňte tmavé koberce alebo tkaniny z podlahy, zaslepte okná pri jasnom slnečnom svetle, utrite infračervené senzory a nárazník v prednej časti tela čističa mäkkou handričkou.
8. Sací výkon sa znížil. Možné príčiny a riešenie: Vyčistite nádobu na prach, všetky filtre, valcovú kefu a nasávací otvor.

9. Čistič náhle prestane fungovať. Možné príčiny a riešenie: Skontrolujte, či je batéria nabitá a či vysávač nie je zaseknutý. Skontrolujte, či je čistička v režime Clean Space: v tomto režime môže čistička pracovať len 30 sekúnd. Čističku resetujte pomocou vypínača 14.

**VAROVANIE** Ak žiadne z možných riešení nevyrieši váš problém, obráťte sa na svojho dodávateľa alebo servisné stredisko. Zariadenie nerozoberajte ani sa ho nepokúšajte opraviť sami.

Spoločnosť ASBISc si vyhradzuje právo upravovať zariadenia a vykonávať zmeny a úpravy tohto dokumentu bez predchádzajúceho upozornenia používateľov a nenesie zodpovednosť za prípadné negatívne dôsledky vyplývajúce z používania neaktuálnej verzie dokumentu aleboza prípadné technické alebo typografické chyby alebo opomenutia, prípadne náhodné alebo následné škody, ktoré môžu vzniknúť v dôsledku prenosu tohto dokumentu alebo používania zariadení.



Tieto symboly označujú, že pri likvidácii spotrebiča, jeho batérií a akumulátorov a jeho elektrického a elektronického príslušenstva musíte dodržiavať predpisy o odpade z elektrických a elektronických zariadení (WEEE) a o odpade z batérií a akumulátorov. Podľa predpisov sa toto zariadenie musí po skončení životnosti zlikvidovať oddelene. Prístroj, jeho batérie a akumulátory ani jeho elektrické a elektronické príslušenstvo nevyhadzujte spolu s netriedeným komunálnym odpadom, pretože by to bolo škodlivé pre životné prostredie. Ak chcete toto zariadenie zlikvidovať, musíte ho vrátiť na miesto predaja alebo odovzdať do miestneho recyklačného centra.

Záručná doba a životnosť je 2 roky od dátumu zakúpenia výrobku.

Informácie o výrobcovi: ASBISc Enterprises PLC, Agios Athanasios, Diamond Court, 43 Kolonakiou Street, 4103 Limassol, Cyprus. Vyrobené v Číne.

Aktuálne informácie a podrobné popisy zariadení, návody na pripojenie, certifikáty a informácie o spoločnostiach, ktoré prijímajú reklamácie a záruky na kvalitu, sú k dispozícii na stiahnutie na adrese [aeno.com/documents](http://aeno.com/documents). Všetky uvedené ochranné známky a názvy značiek sú majetkom príslušných vlastníkov.



**SR** Робот усисивач **AENO RC1S** је кућни апарат дизајниран за аутоматско чишћење просторија.

## Спецификације

### Робота:

Димензије:  $\varnothing$  330×330×98 мм. Тежина без паковања: 3,3 кг. Напон : 19 V DC (улаз); 1 A; 60 W. Капацитет пуњиве литијум-јонске уграђене батерије: 5200 mAh. Напон адаптера за напајање: 100–240 V (AC); фреквенција: 50/60 Hz. Запремнина посуде за прашину: 600 мл. Запремнина резервоара за воду: 370 мл. Време рада: 62–215 мин. Опсег радне температуре: од 0 °C до +40 °C. Време пуњења: 300–360 мин. Максимална висина препреке коју савладава усисивач: 18 мм. Управљање: ручно, даљинско, преко мобилне апликације **AENO**. Снага зрачења: +18,5 дБм/70,8 мВ.

### Прикључне станице:

Димензије: 236×246×346 мм. Нето тежина: 3,2 кг. Улаз: 220–230 V (AC, 5 A. Излаз: 19 V (DC), 1 A. Називна снага: 1050 W. Бука приликом рада: око 80 dB. Време усисавања: 15 сек. Запремнина посуде за прашину: 2,8 литара. Број чишћења пре пуњења вреће за прашину: 40.

### Садржај испоруке (в. слику а)

Робот усисивач – ①, прикључна станица – ②, даљински управљач – ③, адаптер напајања – ④, четка за чишћење усисивача – ⑤, контејнер за прашину – ⑥, бочни брисачи (4 ком.) – ⑦, НЕРА филтер – ⑧, пенасти филтер – ⑨, навлака (крпа) за прање пода – ⑩, резервоар за воду – ⑪, батерије даљинског управљача – ⑫, кратки кориснички водич, гарантни лист, кеса за прашину (5 ком.).

### Ограничења и упозорења

**ПАЖЊА!** На дну усисивача, између ваљкастог брисача и поклопца батерије, налазе се две UV лампе за дезинфекцију (вю слику i).

Ултраљубичасто зрачење је веома опасно за вид и може оштетити ваше очи ако гледате у лампе док усисивач ради. Никада не превртајте усисивач док је укључен.

Немојте сами растављати или поправљати уређај. Не користите уређај у подручјима где постоји опасност од пожара или експлозије, у близини отвореног пламена. Користите само оригинални адаптер за струју да се не оштети уређај. Немојте користити уређај на отвореном. Немојте оптерећивати, загревати, вући, савијати, стајати на уређај нити зајихати, нити га додиривати мокрим рукама. Не допуштајте да вода уђе у уређај и немојте га користити у влажним просторима као што су купатила. Не постављајте усисивач тамо где може лако да падне (столови, столице, степенице, високе платформе, итд.). Обавезно убаците посуду за прашину пре сувог чишћења 6.

Инфрацрвени сензори усисивача су подешени тако да јака директна сунчева светлост, као и веома тамне површине утичу на његов рад. Тамне површине усисивач разумеје као препреке. Покушајте да не остављате тамне тепихе или тканине на поду, засените прозоре завесама на сунчан дан. Пре употребе уређаја, уклоните све осетљиве и потенцијално опасне предмете са пода: стакло, лампе, жице, завесе, драгоцености и накит, укоснице, грађевински отпад итд. Усисивач је у стању да самостално савлада препреке до 18 мм висине. Приликом чишћења водите рачуна о безбедности деце и старијих особа како се избегле повреде. Ако се кућиште усисивача загреје током пуњења, зауставите пуњење. Немојте користити батерију усисивача на другим уређајима. Немојте допустити кратак спој на прикључцима батерије или је растављати.

Искључите напајање усисивача ако се не користи дуже време. Да би радио по распореду, усисивач треба да буде стално укључен и напуњен.



### **Пуњење пре почетка рада**

Прво пуњење треба да траје најмање 12 сати. То се може урадити на два начина:



- за пуњење преко адаптера за напајање, укључите усисивач помоћу прекидача **14** (в. слику **b**), а затим прикључите адаптер за напајање **4** у конектор **15**. Утикач адаптера за напајање **4** уметните у утичницу.  Дугме „Старт/Стоп“ ће бити осветљено белим светлом, а огласиће се звучна порука која означава да је пуњење почело;
- за пуњење преко прикључне станице (в. слику **c**) прикључите прикључну станицу на утичницу помоћу утикача **18**. На кућишту усисивача **1** и поравнајте његове прикључке на дну између бочних брисача **7** са контактима прикључне станице **19**. Ако је усисивач правилно инсталиран, LED диода на прикључној станици **17** полако ће трептати бело.













**ПАЖЊА!** Прикључна станица треба да буде постављена уз зид (в. слику **c**). Уклоните све предмете на удаљености од 1 м лево и десно од станице и 2 м испред ње.

### Управљање усисивачем помоћу дугмади на кућишту

Да почнете са радом, потребно је да укључите прекидач за напајање на кућишту усисивача **14** (в. слику **b**). За неколико секунди, чућете гласовну поруку која показује да сте спремни да кренете. Да се усисивач покрене, притисните дугме "Старт/Стоп" на његовој горњој плочи . Да зауставите усисивач, поново притисните дугме "Старт/Стоп". Након 10 минута неактивности, усисивач прелази у режим мировања, сви индикатори се гасе. Можете га покренути из режима мировања притиском на дугме "Старт/Стоп". Притиском на дугме "База"  усисивач се враћа на прикључну станицу да се пуни.

### Управљање усисивачем помоћу даљинског управљача (в. слику **d**)

 Дугме	Поступак
	Укључивање или искључивање усисивача ("Старт/Стоп")

	Аутоматско чишћење, почетак рада. Усисивач ће сам одлучити када је чишћење завршено и вратити се у базу на пуњење.
	Покрените/зауставите усисивач. Потврђивање подешавања времена у режимима "Подешавање тренутног времена"  и "Раd по распореду" 
	Враћање усисивача на прикључну станицу ради поновног пуњења
	Кретање усисивач напред. Промена индикације времена у режимима "Подешавање тренутног времена" и "Раd по распореду".
	Окретање усисивач за 180°. Промена приказа времена у режимима "Подешавање тренутног времена" и "Раd по распореду".
	Окретање усисивач улево или удесно. Избор подешавања сати или минута у режимима "Подешавање тренутног времена" и "Раd по распореду"
	Пребацавање између стандардним и турбо режимима усисивача
	Прелазак на режим "Подешавање тренутног времена". Потврђивање подешавања тренутног времена
	Прелазак у режим "Раd по распореду". Усисивач почиње да ради свакодневно у задато време. За ресетовање распореда, притисните и држите дугме "Распоред".
	Прелазак у режим "Чишћење на месту". Усисивач чисти круг пречника 1 м. У овом режиму, усисивач ради само 30 секунди.

## Даљинско управљање усисивачем

Можете да управљате усисивачем из мобилне апликације **AENO** након активирања Wi-Fi модула усисивача  (в. слику **b**).

**ПАЖЊА!** Уверите се да је ваш паметни телефон повезан на Wi-Fi мрежу од 2,4 GHz.

- Спојите прикључну станицу на електричну мрежу. Померите бочни прекидач усисивача у положај "Укључено" и поставите усисивач на прикључну станицу.
- Пријавите се на свој налог у апликацији AENO или региструјте нови преузимањем мобилне апликације са Google Play-а или Apple Store-а.
- На главном екрану апликације додирните "+" или "Додај уређај". У прозору који се отвори изаберите категорију "Усисивач".

**Напомена:** Када се системски захтеви појаве приликом укључивања свих функција на паметном телефону, следите препоруке наведене у њима.

- Унесите назив и лозинку своје Wi-Fi мреже ако се поља не попуњавају аутоматски. Уверите се да је AP режим изабран у горњем десном углу.
- На контролној плочи усисивача притисните и држите дугме "Старт/Стоп" док индикатор Wi-Fi мреже не почне да трепери. Онда на екрану "Упуте за повезивање" штриклирајте поље за потврду "Уверите се да LED трепери" и кликните на "Настави».
- Повежите свој паметни телефон на приступну тачку Wi-Fi под називом "Smart Life – XXXX". Вратите се на апликацију и кликните на "Повежи".
- Сачекајте поруку: "Уређај је успешно додан".

**Напомена:** Уређајем се такође може кправљати преко гласовних помагача. Детаљне информације су доступне у потпуном корисничком приручнику на веб страници [aeno.com/documents](http://aeno.com/documents). Ако повезивање није успело, уверите се да је уређај повезан на извор напајања, укључен и

напуњен, проверите Wi-Fi подешавања рутера преко <https://aeno.com/ru/router-help>, а затим поновите процес повезивања.

### **Влажно чишћење са резервоаром за воду**

Причврстите на дно резервоара за воду **11** навлаку (крпу) за прање подова **10** (в. слику **e**). Окрените резервоар наопако, отворите његов поклопац, напуните чистом водом најмање 2/3 и затворите поклопац (в. слику **f**). Притисните према доле засун посуде за прашину **13** (в. слику **b**) и извуците је **6** из усисивача. Затим ставите резервоар за воду уместо посуде за прашину (в. слику **g**). Усисивач је спреман за влажно чишћење. Поред тога, можете да контролишете доток воде из апликације **AENO**.

### **Замена кесе за прашину**

Прво искључите напајање, а затим отворите поклопац прикључне станице (в. слику **c**). Ухватите ручку вреће за прашину и повуците је нагоре, а затим баците врећу за прашину у канту за смеће. Узмите нову кесу за прашину из паковања и уметните картонски уметак кесе за прашину у посебан отвор унутар прикључне станице, а затим гурните уметак до краја. Проверите да ли је врећа за прашину уметнута, уверите се да је ручка гурнута до краја и да је усисни отвор на картону отворен. Затворите уметак. Прикључите напајање и проверите да ли индикатор полако трепери бело.

### **Статус индикатора прикључне станице**

Статус индикатора	Значење
Бели индикатор полако трепери.	Прикључна станица ради нормално.
Бели индикатор стално светли.	Робот баца прашину у прикључну станицу.
Црвени индикатор брзо трепери.	Кеса за прашину није правилно постављена.

Црвени индикатор полако трепери.

Усисна цев или конектор прикључне станице су блокирани.

### Одржавање усисивача

Бочни брисачи **7** се могу прати топлом водом или чистити влажном крпом. Да очитите посуду за прашину **6** извуците је из усисивача спуштањем бравице **13** доле. Затим отворите контејнер и испразните велике остатке и прашину у корпу (в. слику **h**). Отворите засуне и уклоните решетку предфилтера из посуде за прашину, а затим НЕРА филтер **8** и пенасти филтер **9**. Очистите их четком или сувом крпом. Посуда за воду, навлака (крпа) за прање подова и пенасти филтер могу се прати водом. Ваљкасти брисач можете да чистите ако га извадите из кућишта отпуштањем две резе.

**ПАЖЊА!** Резервоар за воду се пуни само дестилованом водом. На крају влажног чишћења, резервоар за воду се мора осушити, након што се из њега излијете преосталу воду.

Аутоматско чишћење посуде за прашину врши се само током сувог чишћења.

Никада не перите посуду за прашину и НЕРА филтер водом.

### Решавање проблема

1. Усисивач се не укључује. Могући узроци и решење: Уверите се да је прекидач за напајање **14** укључен, усисивач напуњен, батерије у даљинском управљачу нису празне, растојање од даљинског управљача до усисивача није веће од 5 м. Покушајте да покренете усисивач из апликације **AENO**. Могуће је да усисивач неће реаговати на команде даљинског управљача када је прикључен на станицу.
2. Усисивач се не пуни. Могући узроци и решења: уверите се да је прикључна станица спојена на струју и да бела LED диода на кућишту

прикључне станице трепери. Уклоните прљавштину са металних контаката на прикључној станици и на усисивачу сувом меком крпом. Пуните усисивач директно из адаптера за напајање, без прикључне станице.

- Усисивач се не повезује преко Wi-Fi; Усисивач не ради на мрежи од 5 GHz. Могући узроци и решење: Уверите се да ваш рутер подржава сигнал од 2,4 GHz. Ставите усисивач и паметни телефон што ближе рутеру и покушајте поново да се повежете. Проверите да ли је инсталирана апликација AENO. Проверите да ли је усисивач правилно повезан на апликацију у складу са упутствима.
- Даљински управљач не ради. Могући узроци и решење: замените батерије. Уверите се да растојање од даљинског управљача до усисивача није веће од 5 м, а прекидач за напајање **14** укључен.
- Усисивач не ради према распореду. Могући узроци и решење: уверите се да је прекидач за напајање **14** укључен, а усисивач напуњен и није нигде заглавио. Ако сте поново покренули усисивач, распоред ће бити отказан. Поново подесите распоред из апликације AENO.
- Усисивач се враћа на прикључну станицу пре него што се чишћење заврши. Могући узроци и решења: Усисивач се аутоматски враћа на прикључну станицу ако је напуњеност батерије мања од 20 %. Напуните усисивач. Поново га покрените прекидачем за напајање **14**.
- Усисивач се помера уназад и на неким местима не чисти. Могући узроци и решења: избегавајте покретање усисивача на тамним површинама, уклоните тамне тепихе или тканине са пода, засените прозоре на јаком сунцу, обришите инфрацрвене сензоре и браник на предњој страни усисивача меком крпом.
- Снага усисавања је смањена. Могући узроци и решења: Очистите посуду за прашину, све филтере, ваљкасти брисач и усисни отвор.
- Усисивач је изненада престао да ради. Могући узроци и решење: проверите да ли је батерија напуњена и да није ли се усисивач



заглавио. Проверите да ли је усисивач у режиму "Чишћење на месту": у овом режиму усисивач може да ради само 30 секунди. Поново покрените усисивач помоћу прекидача за напајање **14**.

**ПАЖЊА!** Ако ништа од наведеног није помогло да се проблем реши, контактирајте свог добављача или сервисни центар. Немојте растављати уређај или покушавати да га сами поправите.

ASBISc задржава право да модификује уређај и врши измене и допуне овог документа без претходног обавештења корисника и није одговоран за могуће негативне последице које произилазе из употребе застареле верзије документа, као и за евентуалне техничке и типографске грешке или прогусте или случајна или повезана оштећења која могу бити последица преноса овог документа или коришћења уређаја.



Овај симбол значи да када одлажете уређај, његове батерије и акумулаторе, као и његову електричну и електронску додатну опрему, морате да поштујете прописе о управљању отпадом електричне и електронске опреме (WEEE) и отпадом батерија и акумулатора. Прописи захтевају да се ова опрема селективно одлаже на крају њеног употребног века. Уређај, његове батерије и акумулатори, као и његов електрични и електронски прибор не смеју се одлагати заједно са неразврстаним комуналним отпадом јер ће то нанети штету животnoj средини.

За уредно одлагање ове опреме, требате је вратити у продајно место или предати локалном центру за рециклажу. За детаље обратите се локалној служби за одлагање кућног отпада. Гарантни период и употребни век је 2 године од датума куповине робе.

Информације о произвођачу: АСБИСК Ентерпрајзес ПЛК, (ASBISc Enterprises PLC), Agios Athanasios, Diamond Court, 43 Kolonakiou Street, 4103 Limassol, Cyprus (Кипар). Произведено у Кини.

Ажуриране информације и детаљан опис уређаја, као и упутства за повезивање, сертификате, информације о друштвима која примају рекламације у вези квалитета и гаранције, доступне су за преузимање на линку [aeno.com/documents](http://aeno.com/documents). Сви наведени заштитни знакови и њихова имена су својина њихових власника.

**UK** Робот-пилосос **AENO RC1S** це побутовий пристрій, призначений для автоматичного прибирання приміщень.

## **Технічні характеристики**

### **Робота:**

Розміри: Ø 330×330×98 мм. Маса без упаковки: 3,3 кг. Напруга живлення пилососа: 19 V DC постійного струм (вхід), 1 A, 60 W. Ємність перезарядної літій-іонної незнімної батареї 5200 mAh. Напруга адаптера живлення: 100–240 V змінного струму; частота: 50/60 Герц. Ємність контейнера для пилу: 600 мілілітрів. Ємність бака з водою: 370 мілілітрів. Час роботи: 62–215 хвилин. Діапазон робочих температур: від 0 °C до +40 °C. Час зарядки: 300–360 хвилин. Максимальна висота перешкоди, яку долає пилосос: 18 мм. Управління: ручне, пультом дистанційного керування, через мобільний додаток **AENO**. Потужність випромінювання: +18,5 dBm/70,8 mW.

### **Зарядної станції та пилосбірника (док-станції):**

Розміри: 236×246×346 мм. Вага нетто: 3,2 кг. Вхід: 220–230 V AC, 5 A. Вихід: 19 V DC, 1 A. Номінальна потужність: 1050 W. Робочий шум: близько 80 дБ. Час всмоктування: 15 сек. Обсяг пилосбірника: 2,8 л. Кількість прибирань до заповнення мішка з пилом: 40.

### **Комплект поставки (Дивіться малюнок а)**

Робот-пилосос – ❶, док-станція – ❷, пульт дистанційного керування – ❸, адаптер живлення – ❹, щітка для догляду за пилососом – ❺, контейнер для пилу – ❻, бічні щітки (4 шт.) – ❼, HEPA-фільтр – ❽, пінний фільтр – ❾, серветка (ганчірка) для миття підлог – ❿, контейнер для води – ⓫, батарейки для пульта дистанційного керування – ⓬, інструкція, гарантійний талон, мішок для пилу (5 шт.).

### **Обмеження і попередження**

**УВАГА!** На дні пилососа між роликів щіткою і кришкою батареї встановлені дві ультрафіолетові лампи UV для дезінфекції (дивіться малюнок і). Ультрафіолетове випромінювання дуже небезпечно для зору і [aeno.com/documents](http://aeno.com/documents)

може пошкодити його, якщо дивитися на лампи під час роботи пирососа. Ні в якому разі не перевертайте пиросос, якщо він увімкнений.

Не розбирайте і не ремонтуйте пристрій самостійно. Не використовуйте пристрій в приміщеннях, де є ризик загоряння або вибуху, поблизу від відкритого вогню. Використовуйте тільки оригінальний адаптер живлення, інакше пристрій може бути пошкоджено. Не використовуйте пристрій поза приміщенням. Не навантажуйте, не нагрівайте, не тягніть, не згинайте корпус, не стійте на ньому і не сідайте верхи на пристрій, а також не торкайтеся його мокрими руками. Не допускайте попадання води в корпус пристрою, не використовуйте його у вологих приміщеннях, наприклад у ванних кімнатах. Не ставте пристрій в місцях, звідки він може легко власти (столи, стільці, сходи, високі платформи і таке інше). Перед початком сухого прибирання обов'язково встановіть контейнер для пилу

#### 6.

Інфрачервоні датчики пирососа налаштовані так, що яскраве і пряме сонячне світло, а також дуже темні поверхні впливають на його роботу. Темні поверхні сприймаються як перешкоди. Постарайтеся не залишати на підлозі темні килими або тканини, в сонячний день закрийте вікна шторами.

Перед використанням пристрою видаліть з підлоги всі вразливі і потенційно небезпечні предмети: скло, лампи, проводи, штори, цінні та ювелірні вироби, шпильки, будівельне сміття і таке інше. Пиросос здатний самостійно долати перешкоди заввишки до 18 міліметрів. Під час прибирання подбайте про безпеку дітей і літніх людей, щоб уникнути травм.

Якщо під час зарядки корпус пирососа став занадто гарячим, зупиніть зарядку. Не використовуйте акумуляторну батарею пирососа з іншими пристроями. Не здійснюйте короткого замикання батареї і не розбирайте її.

Вимкніть живлення приладу, якщо він довгий час не працює. Для роботи за розкладом пилосос повинен бути весь час включений і заряджений.

### **Зарядка перед початком роботи**

Перша зарядка повинна тривати не менше 12 годин. Це можна зробити двома способами:













- для зарядки від адаптера живлення увімкніть пилосос перемикачем **14** (дивіться малюнок **b** ), потім вставте штекер адаптера живлення **4** в гніздо **15**. Вилку адаптера живлення **4** увімкніть в розетку. Кнопка  «СТАРТ/СТОП» буде підсвічена білим світлом, прозвучить голосове повідомлення про початок зарядки;
- для зарядки від док-станції (дивіться малюнок **c** ) підключіть док-станцію до розетки за допомогою вилки живлення **18**. Візьміть корпус пилососа **1** і помістіть його контакти на дні між бічними щітками **7** на контакти док-станції **19**. Якщо пилосос встановлений правильно, світлодіод на док-станції **17** буде блимати білим світлом.

**УВАГА!** Док-станцію необхідно встановити біля стіни (дивіться малюнок **c**). Видаліть всі предмети на відстані 1 метр ліворуч і праворуч від док-станції і на 2 метри перед нею.

### **Управління пилососом за допомогою кнопок на корпусі**

Для початку роботи необхідно увімкнути на корпусі пилососа перемикач живлення **14** (дивіться малюнок **b**). Через кілька секунд пролунає голосове повідомлення про готовність до роботи. Для запуску пилососа натисніть на його верхній панелі кнопку «СТАРТ/СТОП». Для зупинки пилососа знову натисніть на кнопку «СТАРТ/СТОП». Після 10 хвилин бездіяльності пилосос переходить в сплячий режим, всі індикатори гаснуть. Ви можете вивести його з режиму сну, натиснувши кнопку «СТАРТ/СТОП». Після натискання на кнопку «БАЗА»  пилосос повертається на док-станцію для підзарядки.

## Управління пирососом за допомогою пульта дистанційного керування (див. Малюнок d)

кнопка	Дія
	Увімкнення або вимкнення пирососа («СТАРТ/СТОП»)
	Автоматичне прибирання, початок роботи. Пиросос сам прийме рішення про закінчення збирання і повернеться на док-станцію для підзарядки
	Старт/стоп роботи пирососа. Підтвердження установки часу в режимах «Установка поточного часу»  і «Робота за розкладом»  .
	Повернення пирососа на док-станцію для підзарядки
	Рух пирососа вперед. Зміна показання часу в режимах «Установка поточного часу» і «Робота за розкладом»
	Розворот пирососа на 180°. Зміна показання часу в режимі «Установка поточного часу» і «Робота за розкладом»
	Поворот пирососа ліворуч або праворуч. Вибір установки годин або хвилин в режимах «Установка поточного часу» і «Робота за розкладом»
	Перемикання між нормальним режимом і турборежимом роботи пирососа
	Перехід в режим «Установка поточного часу». Підтвердження установки поточного часу
	Перехід в режим «Робота за розкладом». Пиросос починає роботу кожний день у визначений час. Для скидання розкладу потрібно натиснути і утримувати кнопку «Робота за розкладом»
	Перехід в режим «Очищення місця». Пиросос чистить коло діаметром в 1 метр. В цьому режимі пиросос працює лише 30 секунд.

## Віддалене управління пілососом

Ви можете управляти пілососом з мобільного додатка **AENO** після активації Wi-Fi-модуля пілососа  (дивіться малюнок **b**).

**УВАГА!** Переконайтеся, що ваш смартфон підключений до мережі Wi-Fi частотою 2,4 ГГц.

- Підключіть док-станцію до мережі живлення. Переведіть бічний перемикач пілососа в положення «УВІМ» і встановіть пілосос на док-станцію.
- Увійдіть у свій акаунт в додатку AENO або зареєструйте новий, завантаживши мобільний додаток в Google Play або Apple Store.
- У головному вікні додатка натисніть «+» або «Додати пристрій». У вікні, виберіть категорію «Пілосос».

**Примітка:** при появі системних запитів про включення будь-яких функцій на смартфоні дотримуйтесь зазначених в них рекомендацій.

- Введіть назву і пароль мережі Wi-Fi, якщо поля незаповнені автоматично. Переконайтеся, що в правому верхньому куті обраний режим AP.
- На корпусі пілососа натисніть і утримуйте кнопку «Старт/Стоп» до тих пір, поки індикатор мережі Wi-Fi не почне блимати. Потім на екрані «Інструкції по підключенню» встановіть галочку в рядку «Переконайтеся, що індикатор LED блимає» і натисніть «Далі».
- Підключіть смартфон до точки доступу Wi-Fi з назвою «Smart Life – XXXX». Поверніться в додаток і натисніть «Підключитися».
- Дочекайтесь появи повідомлення: «Пристрій успішно додано».

**Примітка:** пристроєм також можна управляти через голосові помічники. Детальна інформація доступна в повному посібнику користувача на сайті **aeno.com/documents**. Якщо підключення не вдалося, переконайтеся, що пристрій підключено до джерела живлення, увімкнено та заряджено,

перевірте налаштування Wi-Fi маршрутизатора за посиланням <https://aeno.com/ua/router-help>, а потім повторіть процес підключення.

### **Вологе прибирання з контейнером для води**

Прикріпіть на дно контейнера для води **11** серветку (ганчірку) для миття підлоги **10** (дивіться малюнок **e**). Переверніть контейнер для води, відкрийте його кришку, наповніть контейнер чистою водою не менше ніж на 2/3 і закрийте кришку (дивіться малюнок **f**). Натисніть вниз на фіксатор контейнера для пилу **13** (дивіться малюнок **b**) і витягніть контейнер для пилу **6** з корпусу пилососа. Потім встановіть на його місце контейнер для води (дивіться малюнок **g**). Пилосос готовий до вологого прибирання. Додатково управляти подачею води можна з додатку **AENO**.

### **Заміна мішка для збору пилу**

Спочатку вимкніть живлення, потім відкрийте кришку док-станції (дивіться малюнок **c**). Візьміться за ручку мішка для збору пилу і потягніть її вгору, потім викиньте мішок для збору пилу у відро для сміття. Візьміть новий мішок для збору пилу з упаковки і вставте картонну вставку мішка для збору пилу в спеціальну щілину всередині док-станції, потім засуньте вставку до кінця. Перевірте вставку мішка для збору пилу, переконайтеся, що ручка встановлена до кінця, а всмоктувальний отвір на картоні відкрито. Закрийте вставку. Підключіть живлення і переконайтеся, що індикатор повільно блимає білим кольором.

### **Стан індикатора док-станції**

Стан індикатора	Значення
Білий індикатор повільно блимає.	Док-станція працює нормально.
Білий індикатор горить постійно.	Робот скидає пил в док-станцію.
Червоний індикатор швидко блимає.	Мішок для збору пилу встановлений неправильно.

Червоний індикатор повільно блимає.	Всмоктувальна труба або порт док-станції заблоковані.
-------------------------------------	---

### Догляд за пирососом

Бічні щітки **7** можна промивати гарячою водою або чистити вологою ганчіркою. Для чищення контейнера для пилу **6** витягніть його з корпусу пирососа, опустивши фіксатор **13** вниз. Потім відкрийте контейнер і витрусіть великі шматки сміття і пил в кошик (дивіться малюнок **h**). Відкрийте засувки і витягніть з контейнера для пилу решітку попереднього фільтра, потім HEPA-фільтр **8** і пінний фільтр **9**. Почистіть їх щіткою або сухою ганчіркою. Контейнер для води, серветку (ганчірку) для миття підлог і пінний фільтр можна мити водою. Роликову щітку можна чистити, якщо витягти її з корпусу, звільнивши дві засувки.

**УВАГА!** У контейнер для води заливається тільки дистильована вода. Після закінчення вологого прибирання контейнер для води необхідно просушити, попередньо виливши з нього залишки води.

Автоматичне очищення контейнера для пилу здійснюється тільки при сухому прибиранні.

Ні в якому разі не промивайте контейнер для пилу і HEPA-фільтр водою.

### Усунення можливих несправностей

1. Пиросос не вмикається. Можливі причини та рішення: переконайтеся, що перемикач живлення **14** включений, пиросос заряджений, батарейки в пульті керування не розряджені, відстань від пульта до пирососа не більш як 5 м. Спробуйте запустити пиросос із програми **AENO**. Коли пиросос стоїть на док-станції, він може не реагувати на команди пульта.
2. Пиросос не заряджається. Можливі причини та рішення: переконайтеся, що док-станція підключена до розетки, а на корпусі док-станції блимає білий світлодіод. Очистіть від бруду металеві контакти на док-станції і на пирососі сухою і м'якою тканиною. Заряджайте пиросос безпосередньо від адаптера живлення, без док-станції.



3. Пілосос не підключається по Wi-Fi; пілосос не працює в мережі 5 ГГц. Можливі причини та рішення: переконайтеся, що ваш роутер підтримує сигнал 2,4 ГГц. Встановіть пілосос і смартфон якомога ближче до роутера і спробуйте підключитися знову. Перевірте, чи встановлено додаток **AENO**. Перевірте, чи правильно відповідно до інструкції відбувається підключення пілососа до додатка.
4. Пульт дистанційного керування не працює. Можливі причини та рішення: замініть батарейки. Переконайтеся, що відстань від пульта до пілососа не більш ніж 5 м, а перемикач живлення **14** увімкнений.
5. Пілосос не працює розкладом. Можливі причини та рішення: переконайтеся, що перемикач живлення **14** увімкнений, а пілосос заряджений і не застряг. Якщо ви перезавантажили пілосос, розклад буде скасовано. Встановіть розклад знову з програми **AENO**.
6. Пілосос повертається на док-станцію до закінчення прибирання. Можливі причини та рішення: пілосос автоматично повертається на док-станцію, якщо заряд батареї менше 20%. Зарядіть пілосос. Перезавантажте його за допомогою перемикача живлення **14**.
7. Пілосос від'їжджає назад і не чистить в деяких місцях. Можливі причини та рішення: уникайте заїздів пілососа на темні поверхні, приберіть з підлоги темні килими або тканини, при яскравому сонячному світлі зашторте вікна, протріть інфрачервоні сенсори і бампер в передній частині корпусу пілососа м'якою тканиною.
8. Потужність всмоктування зменшилася. Можливі причини та рішення: очистіть контейнер для пилу, всі фільтри, роликову щітку і всмоктувальний отвір.
9. Пілосос раптово перестав працювати. Можливі причини та рішення: перевірте, чи заряджена батарея і чи пілосос не застряг. Перевірте, чи не знаходиться пілосос в режимі «Очищення місця»: у цьому режимі пілосос може працювати тільки 30 секунд. Перезавантажте пілосос перемикачем живлення **14**.

**УВАГА!** Якщо жоден з можливих шляхів усунення не допоміг вирішити вашу проблему, зверніться до постачальника або в сервісний центр. Будь ласка, не розбирайте пристрій і не намагайтеся відремонтувати його самостійно.

Компанія ASBISc залишає за собою право модифікувати пристрій та вносити правки та зміни до цього документа без попереднього повідомлення користувачів та не несе відповідальності за можливі негативні наслідки, що виникли внаслідок використання застарілої версії документа, а також за будь-які можливі технічні та типографічні помилки або упущення чи випадковий або пов'язаний збиток, який може виникнути внаслідок передачі цього документа або використання пристроїв.



Ці символи означають, що при утилізації пристрою, його батарей і акумуляторів, а також його електричних і електронних аксесуарів, необхідно слідувати Директиві щодо відпрацьованого електричного й електронного обладнання (WEEE) і Директиві про батарейки та акумулятори та відходи від батарейок та акумуляторів, що містять небезпечні речовини. Згідно з директивами, дане обладнання після закінчення терміну служби підлягає окремій утилізації. Не допускається утилізацію пристрою, його батареї та акумулятори, а також його електричні і електронні аксесуари разом з несортованими міськими відходами, оскільки це завдає шкоди навколишньому середовищу. Для утилізації даного устаткування, його необхідно повернути в пункт продажу або здати в місцевий пункт переробки. Для отримання детальної інформації слід звернутися в місцеву службу ліквідації побутових відходів.

Гарантійний термін і термін служби – 2 роки з дати придбання виробу.

Відомості про виробника: «АСБІСК Ентерпрайзес ПЛК» (ASBISc Enterprises PLC), Arios Afanasios, Діамонд Корт, Колонакіу Стріт, 43, 4103 Лімассол, Кіпр. Зроблено в Китаї.

Актуальні відомості і докладний опис пристрою, а також інструкція по підключенню, сертифікати, відомості про компанію, які приймають претензії щодо якості та гарантії, доступні для завантаження за посиланням [aeno.com/documents](http://aeno.com/documents). Всі зазначені торговельні марки і їхні назви є власністю їхніх відповідних власників.

[aeno.com/documents](http://aeno.com/documents)

**UZ** Robot elektr supurgi **AENO RC1S** bu binolarni avtomatik tozalash uchun mo'ljallangan uy jihozidir.

## **Texnik xususiyatlari**

### **Robot:**

Olchamlari: u 330×330×98 mm. Paketsiz massa: 3,3 kg. Elektr supurgisining kuchlanishi: 19 V DC (kirish), 1 A, 60 W. Qayta zaryadlanuvchi lityum-ion olinmaydigan batareya quvati: 5200 mAh soat-quvvat manbai kuchlanishi: 14,4 V. Quvvat adapterining kuchlanishi: 100–240 V AC; chastotasi: 50/60 Hz. Chang konteyner hajmi: 600 ml. Suv idishining hajmi: 370 ml. Ish vaqti: 62–215 daqiqa. Ishlash harorati oralig'i: 0 °C dan + 40 °C gacha. Zaryadlanish vaqti: 300–360 daqiqa. Elektr supurgi tomonidan engib o'tiladigan to'siqning maksimal balandligi: 18 mm. Nazorat: mobil ilova orqali qo'lda, masofadan boshqarish **AENO**. Emissiya quvati: +18,5 DBm/70,8 mW.

### **Zaryadlovchi stansiya va chang yig'uvchi (ulanish stantsiyasi):**

Hajmi: 236×246×346 mm. Aniq vazn: 3,2 kg. Kirish: 220–230 V AC, 5 A. Chiqish: 19 V DC, 1 A. Nominal quvvat: 1050 W. Ish shovqin: taxminan 80 desibell. Emish vaqti: 15 soniya. Chang kollektorining hajmi: 2,8 litr. Xaltani chang bilan to'ldirishdan oldin tozalash soni: 40.

### **To'plam tarkibi (a rasmiga qarang)**

Robot elektr supurgi – ❶, ulanish stantsiyasi – ❷, masofadan boshqarish – ❸, quvvat adapteri – ❹, elektr supurgisiga g'amxo'rlik qilish uchun cho'tka – ❺, chang uchun idish – ❻, yon cho'tkalar (4 dona) – ❼, HEPA-filtr – ❽, ko'pikli filtr – ❾, zaminlarni yuvish uchun peçete – ❿, suv uchun idish – ❾❶, masofadan boshqarish uchun batareyalar – ❾❷, tez qo'llanma, kafolat kartasi, chang torbasi (5 dona).

### **Cheklovlar va ogohlantirishlar**

**E'TIBOR BERING!** Elektr supurgisining pastki qismida rollarda cho'tka va batareya qopqog'i o'rtasida dezinfeksiya qilish uchun ikkita uv chiroq o'rnatilgan (rasmga qarang i). Ultraviyole radiatsiya ko'rish uchun juda xavflidir va elektr supurgisining

ishlashi vaqtida chiroqlarga qarasangiz, unga zarar etkazishi mumkin. Hech qanday holatda elektr supurgisini yoqming.

Qurilmani o'zingiz qismlarga bo'lmang va ta'mirlamang. Mahsulotni olov yoki portlash xavfi mavjud bo'lgan joylarda, ochiq olov yaqinida ishlatmang. Faqat original quvvat adapteridan foydalaning, aks holda qurilma buzilgan bo'lishi mumkin. Qurilmani xonadan tashqarida ishlatmang. Yuklamang, qizib ketmang, tortmang, tanani egmang, ustiga turmang va qurilma ustida o'tirmang, shuningdek nam qollar bilan tegmang. Qurilmaning tanasiga suv kirishiga yo'l qo'ymang, uni nam xonalarda, masalan, hammomlarda ishlatmang. Qurilmani osongina tushib ketadigan joylarga qo'ymang (stol, stul, narvon, baland platformalar va boshqalar). Quruq tozalashni boshlashdan oldin chang qutisini o'rnatganingizga ishonch hosil qiling **6**.

Mahsulotni olov yoki portlash xavfi mavjud bo'lgan joylarda, ochiq olov yaqinida ishlatmang. Qorong'u yuzalar to'siq sifatida qabul qilinadi. Quyoshli kunda derazalarni parda bilan yopib, erga qora gilam yoki matolarni qoldirmaslikka harakat qiling.

Qurilmani ishlatishdan oldin barcha zaif va potentsial xavfli narsalarni olib tashlang: shisha, chiroq, simlar, pardalar, qimmatbaho va zargarlik buyumlari, sochlar, qurilish qoldiqlari va boshqalar. Elektr supurgi 18 millimetrgacha bo'lgan to'siqlarni mustaqil ravishda engishga qodir. Tozalash vaqtida shikastlanishlar oldini olish uchun bolalar va qariyalarning xavfsizligiga e'tibor bering.

Zaryad qilish paytida elektr supurgisining tanasi juda issiq bo'lsa, zaryadlashni to'xtating. Elektr supurgisining akkumulyator batareyasini boshqa qurilmalar bilan ishlatmang. Batareya kontaktlarini yopmang va uni qismlarga bo'lmang.





Uzoq vaqt davomida ishlamayotgan bo'lsa, qurilma kuchini o'chiring. Vaqt jadvalida ishlash uchun changyutgich har doim yoqilgan va zaryadlangan bo'lishi kerak.

## **Boshlashdan oldin zaryadlash**

Birinchi zaryad kamida 12 soat davom etishi kerak. Bu ikki yo'l bilan amalga oshirilishi mumkin:



- quvvat adapteridan zaryad qilish uchun elektr supurgi kalitini yoqing **14** (rasmga qarang **b**), keyin quvvat adapteri vilkasini joylashtiring **4** inidan **15**. Quvvat adapterining vilkasi **4** rozetkaga ulang. BOSHLASH/TO'XTATISH [aeno.com/documents](http://aeno.com/documents)

tugmasi  oq nur bilan ta'kidlanadi, zaryadning boshlanishi haqida ovozli xabar eshitaladi;



- dockdan zaryad qilish uchun (rasmga qarang **c**) dockni elektr vilkasi bilan rozetkaga ulang . Elektr supurgisining tanasini oling  va kontaktlarini (yon cho'tkalar orasidagi pastki qismida joylashgan) birlashtiring)  Dock aloqalari bilan . Elektr supurgi to'g'ri o'rnatilgan bo'lsa, zaryadlash stantsiyasidagi LED  oq nur bilan asta-sekin yonib turadi.











**E'TIBOR BERING!** Zaryadlash stantsiyasi devorga o'rnatilishi kerak (rasmga qarang **c**). Barcha narsalarni stantsiyaning chap va o'ng tomonidagi 1 metr va uning oldida 2 metr masofada olib tashlang.

### **Birinchi zaryad kamida 12 soat davom etishi kerak.**

Ishni boshlash uchun elektr supurgisining korpusida quvvat kalitini yoqish kerak  (rasmga qarang **b**). Bir necha soniyadan so'ng ishga tayyorlik to'g'risida ovozli xabar eshitaladi. Elektr supurgisini ishlatish uchun yuqori paneldagi "START/STOP" tugmasini bosing. Elektr supurgisini to'xtatish uchun yana "Start/Stop" tugmasini bosing. 10 daqiqadan so'ng elektr supurgi uyqu rejimiga o'tadi, barcha ko'rsatkichlar o'chadi. Siz "START/STOP" tugmasini bosib, uni uyqu holatidan chiqarib olishingiz mumkin "BASE"  tugmasini bosgandan so'ng, changyutgich zaryadlash uchun dockga qaytadi.

### **Masofadan boshqarish pulti bilan elektr supurgisini boshqarish (rasmga qarang d)**

Tugma	Harakat
	Elektr supurgisini yoqish yoki o'chirish ("START/STOP")
	Birinchi zaryad kamida 12 soat davom etishi kerak. Elektr supurgisining o'zi tozalashni tugatishga qaror qiladi va zaryadlash uchun bazaga qaytadi

	Elektr supurgisining ishini boshlash/to'xtatish. "Joriy vaqtni belgilash"  va "rejalashtirilgan ish"  rejimlarida vaqtni belgilash.
	Elektr supurgisini zaryad qilish uchun dockga qaytarish
	Elektr supurgisining oldinga harakatlanishi. "Joriy vaqtni belgilash" va "rejalashtirilgan ish" rejimlarida vaqtni o'qishni o'zgartirish»
	Elektr supurgisini 180°ga aylantirish. "Joriy vaqtni belgilash" va "vaqt jadvalini ishlash" rejimida vaqtni o'qishni o'zgartirish»
	Elektr supurgisini chapga yoki o'ngga aylantiring. "Joriy vaqtni belgilash" va "rejalashtirilgan ish" rejimlarida soat yoki daqiqalarni o'rnatishni tanlash»
	Elektr supurgisining normal rejimi va Turbo rejimi o'rtasida almashinish
	"Joriy vaqtni belgilash" rejimiga o'ting. Joriy vaqtni o'rnatishni tasdiqlash
	"Rejalashtirilgan ish" rejimiga o'tish. Elektr supurgi har kuni belgilangan vaqtda ishlay boshlaydi. Jadvalni qayta tiklash uchun "rejalashtirilgan ish" tugmasini bosing va ushlab turing»
	"Joyni tozalash" rejimiga o'ting. Elektr supurgi diametri 1 metr bo'lgan doirani tozalaydi. Ushbu rejimda changyutgich faqat 30 soniya ishlaydi.

### Elektr supurgisini masofadan boshqarish

Elektr supurgisining Wi-Fi modulini  (rasmga qarang **b**) faollashtirgandan so'ng, **AENO** mobil ilovasidan elektr supurgisini boshqarishingiz mumkin.

**DIQQAT!** Smartfoningiz 2,4 GHz Wi-Fi tarmog'iga ulanganligiga ishonch hosil qiling.

- O'rnatish stantsiyasini elektr manbaiga ulang. Changyutgichning yon pereklyuchatelini "ON" holatiga o'tkazing va changyutgichni dokstantsiyaga joylashtiring.
- AENO ilovasida o'zingizning akkauntingizga kiring yoki Google Play yoki Apple Store – dan mobil ilovani yuklab olib, yangi akkauntingizni ro'yxatdan o'tkazing.
- Ilovaning asosiy ekranida "+" yoki "Qurilmani qo'shish" ni bosing. Ochilgan oynada "Changyutgich" toifasini tanlang.

**Eslatma:** tizim talablari smartfoningizdagi har qanday funksiyalarni yoqish uchun paydo bo'lganda, ularda ko'rsatilgan tavsiyalarga amal qiling.

- Agar maydonlar avtomatik ravishda to'ldirilmasa, Wi-Fi tarmog'ingizning nomi va parolini kiriting. O'ng tomonda yuqori burchakda AP rejimi tanlanganligiga ishonch hosil qiling.
- Changyutgichning boshqaruv panelida Wi-Fi indikatori miltillay boshlaguncha Ishga tushirish/To'xtatish tugmachasini bosib turing. Keyin, "Instruksiya po podklyucheniyu (Ulanish bo'yicha yo'riqnomalar)" ekranida LED yonib -o'chib turmasligiga ishonch hosil qiling yonidagi katakchani belgilang va "So'ngra"-ni bosing.
- Smartfoningizni "Smart Life – XXXX" nomli Wi-Fi ulanish nuqtasiga ulang. Ilovaga qayting va "Ulanish" – ni bosing.
- "Qurilma muvaffaqiyatli qo'shildi" xabari paydo bo'lishini kuting.

**Eslatma:** Qurilmani ovozli yordamchilar orqali ham boshqarish mumkin. Batafsil ma'lumot [aeno.com/documents](https://aeno.com/documents) manzilida to'liq qo'llanmada mavjud. Agar ulanish muvaffaqiyatsiz bo'lsa, qurilma quvvat manbaiga ulanganligiga, yoqilganligiga va zaryadlanganligiga ishonch hosil qiling, <https://aeno.com/router-help> manzilida yo'riqnoma Wi-Fi sozlamalarini tekshiring va keyin ulanish jarayonini takrorlang.

## Suv idishi bilan nam tozalash

Suv idishining pastki qismiga joylashtiring 11 zaminlarni yuvish uchun peçete 10 (rasmga qarang e). Suv idishini aylantiring, qopqog'ini oching, idishni toza suv bilan kamida 2/3 bilan to'ldiring va qopqog'ini yoping (rasmga qarang f). Chang konteyner qulfi ustiga pastga bosing 13 (rasmga qarang b) va chang idishini olib tashlang 6. Keyin uning o'rniga suv idishini joylashtiring (rasmga qarang g). Elektr supurgi nam tozalash uchun tayyor. Bundan tashqari, dasturdan suv ta'minotini nazorat qilishingiz mumkin AENO.

## Chang yig'ish uchun sumkani almashtirish

Aval quvvatni o'chiring, keyin zaryadlash stantsiyasining qopqog'ini oching (rasmga qarang c). Changni yig'ish uchun sumkani ushlab turing va uni tortib oling, keyin changni yig'ish sumkasini axlat qutisiga tashlang. Paketdan yangi chang yig'ish sumkasini oling va zaryad stantsiyasining ichidagi maxsus bo'shliqqa chang yig'ish uchun karton qopqog'ini joylashtiring, so'ngra qo'shimchani oxirigacha suring. Changni yig'ish uchun sumkani joylashtiring, dastani oxirigacha o'rnatilganligiga ishonch hosil qiling va kartondagi assimilyatsiya teshigi ochiq. Qo'shimchani yoping. Quvvatni ulang va indikator asta-sekin oq rangda yonib turishiga ishonch hosil qiling.

## Zaryadlash stantsiyasining ko'rsatkichi holati

Ko'rsatkich holati	Qiymati
Oq chiroq asta-sekin yonib-o'chib turadi.	Zaryadlash stantsiyasi yaxshi ishlaydi.
Oq ko'rsatkich doimo yonmoqda.	Robot dockga chang soladi.
Qizil chiroq tezda yonadi.	Chang yig'ish sumkasi noto'g'ri o'rnatilgan.
Qizil chiroq asta-sekin yonib turadi.	Assimilyatsiya trubkasi yoki zaryadlash stantsiyasining porti bloklanadi.



## Elektr supurgisiga g'amxo'rlik qilish

Yon cho'tkalar 7 issiq suv bilan yuvilishi yoki nam mato bilan tozalanishi mumkin. Chang konteynerini tozalash uchun 6 uni elektr supurgisidan chiqarib oling, uni qulflash 13 pastga tushiring. Keyin idishni oching va katta axlat va changni Savatga soling (rasmga qarang h). Mandallarni oching va chang idishidan oldingi filtr panjarasini chiqarib oling, keyin HEPA filtri 8 va ko'pikli filtr 9. Ularni cho'tka yoki quruq mato bilan tozalang. Zamin yuvish uchun suv idishlari, peçete (mato) va ko'pik filtri suv bilan yuvilishi mumkin. Ikki mandalni bo'shatib, uni tanadan olib tashlasangiz, rulonli cho'tka tozalanishi mumkin.

**E'TIBOR BERING!** Faqat distillangan suv suv idishiga quyiladi. Nam tozalashni tugatib bo'lgach suv idishining ichidagi qolgan suvni to'kib tashlab, uni quritish kerak.

Chang konteynerini avtomatik tozalash faqat quruq tozalash bilan amalga oshiriladi.

Hech qanday holatda idishni chang va HEPA filtrinini suv bilan yuvmang.

## Mumkin bo'lgan muammolarni bartaraf etish

1. Elektr supurgi yoqilmaydi. Mumkin sabablar va echimlar: quvvat kaliti ekanligiga ishonch hosil qiling 14 elektr supurgi zaryadlanadi, boshqaruv panelidagi batareyalar zaryadsizlanmaydi, masofadan turib elektr supurgisiga masofa 5 metrdan oshmaydi. Elektr supurgisini ilovadan ishga tushirishga harakat qiling **AENO**. Elektr supurgi zaryad stantsiyasida turganda, u uzoqdan qo'mondon buyruqlariga javob bera olmaydi.
2. Elektr supurgi zaryadlanmaydi. Mumkin bo'lgan sabablar va echimlar: docking stantsiyasining elektr manbaiga ulanganligiga ishonch hosil qiling va zaryadlash stantsiyasining korpusida oq LED yonadi. Zaryad stantsiyasidagi metall kontaktlarni axloqsizlikdan va changyutgichni quruq va yumshoq mato bilan tozalang. Elektr supurgisini to'g'ridan-to'g'ri quvvat adapteridan zaryad qilish stantsiyasiz zaryadlang.

3. Elektr supurgi Wi-Fi orqali ulanmaydi; changyutgich 5 GHz tarmog'ida ishlamaydi. Mumkin sabablar va echimlar: yo'riqnoma 2,4 GHz signalini qo'llab-quvvatlashiga ishonch hosil qiling. Elektr supurgi va smartfonni routerga iloji boricha yaqinroq joylashtiring va qayta ulanishga harakat qiling. Ilova o'rnatilganligini tekshiring **AENO**. Ko'rsatmalarga muvofiq elektr supurgisining ilovaga ulanganligini tekshiring.
4. Masofadan boshqarish pulti ishlamaydi. Mumkin sabablar va echimlar: batareyalarni almashtiring. Masofadan elektr supurgisiga masofa 5 metrdan oshmasligi va quvvat tugmasi yoqilganligiga ishonch hosil qiling **14**.
5. Elektr supurgi vaqt jadvalida ishlamaydi. Mumkin sabablar va echimlar: quvvat tugmasi yoqilganligiga ishonch **14** hosil qiling, а пылесос заряжен и не застрял. Agar siz elektr supurgisini qayta ishga tushirsangiz, jadval bekor qilinadi. Dasturni dasturdan qayta o'rnating **AENO**.
6. Elektr supurgi tozalash tugaguniga qadar dockga qaytadi. Mumkin sabablar va echimlar: batareya quvvati 20 % dan kam bo'lsa, elektr supurgi avtomatik ravishda dockga qaytadi. Elektr supurgi zaryadlang. Quvvat kaliti bilan qayta ishga tushiring **14**.
7. Elektr supurgi orqaga qaytadi va ba'zi joylarda tozalanmaydi. Mumkin sabablar va echimlar: elektr supurgisining qorong'i sirtlarga kirishiga yo'l qo'ymang, qorong'i gilamlarni yoki matolarni erdan olib tashlang, yorqin quyosh nuri bilan derazalarni echib oling, infraqizil sensorlarni va tamponni yumshoq mato bilan changyutgich tanasining old qismiga surting.
8. Emish kuchi kamaydi. Mumkin sabablar va echimlar: chang idishini, barcha filtrlarni, rulo cho'tkasini va assimilyatsiya teshiklarini tozalang.
9. Elektr supurgi birdan ishlashni to'xtatdi. Mumkin sabablar va echimlar: batareyaning zaryadlanganligini va elektr supurgisining yopilganligini tekshiring. Elektr supurgi joyni tozalash rejimida ekanligini tekshiring: bu rejimda changyutgich faqat 30 soniya ishlashi mumkin. Elektr supurgi kalitini qayta ishga tushiring **14**.

**E'TIBOR BERING!** Muammoni hal qilish uchun mumkin bo'lgan yo'llarning hech biri yordam bermasa, etkazib beruvchiga yoki xizmat ko'rsatish markaziga murojaat qiling. Iltimos, qurilmani qismlarga ajratmang va uni o'zingiz ta'mirlashga urinmang.

ASBISc foydalanuvchilarni oldindan ogohlantirmasdan qurilmani o'zgartirish va ushbu hujjatga o'zgartirish va o'zgartirishlar kiritish huquqini o'zida saqlab qoladi va hujjatning eskirgan versiyasidan foydalanish natijasida yuzaga kelishi mumkin bo'lgan salbiy oqibatlar, shuningdek har qanday texnik va tipografik xatolar uchun javobgar emas. Ushbu hujjatni uzatish yoki qurilmalardan foydalanish natijasida yuzaga kelishi mumkin bo'lgan xatolar yoki kamchiliklar yoki tasodifiy yoki tegishli zarar.



Ushbu belgilar qurilma, uning batareyalari va akkumulyatorlari, shuningdek elektr va elektron aksessuarlarini utilitatsiya qilishda (WEEE) elektr va elektron uskunalarning hamda batareyalar va akkumulyatorlarning chiqindilaridan foydali narsalar olish qoidalariga amal qilish kerak. Qoidalarga ko'ra, ushbu uskunaning ishlash muddati tugagandan so'ng alohida utilitatsiyaga yotadi. Qurilmani, uning batareyalari va akkumulyatorlari, shuningdek uning elektrik va elektron aksessuarlarini shahar chiqindilari bilan bir qatorda utilitatsiya qilishga yo'l qo'yilmaydi, chunki bu atrof-muhitga zarar etkazadi. Ushbu uskunani utilitatsiya qilish uchun uni sotish yoki mahalliy qayta ishlash nuqtalariga qaytarish kerak. Batafsil tafsilotlarni olish uchun maishiy chiqindilarni yo'qotish xizmatiga murojaat qilish kerak.

Kafolat muddati va xizmat muddati – mahsulot sotib olingan kundan boshlab 2 yil.

Ishlab chiqaruvchi haqida ma'lumot: "Asbisc Enterprises PLC "(ASBISc Enterprises PLC), Agios Afanasios, Diamond sudi, Colonaci Street, 43, 4103 Limassol, Kipr. Xitoyda ishlab chiqarilgan.

Qurilmaning dolzarb ma'lumotlari va batafsil tavsifi, shuningdek ulanish bo'yicha ko'rsatmalar, sertifikatlar, sifat va kafolatlar bo'yicha da'volarni qabul qiluvchi kompaniyalar haqidagi ma'lumotlar havola orqali yuklab olinishi mumkin [aeno.com/documents](http://aeno.com/documents). Ushbu tovar belgilari va ularning nomlari ularning egalari uchun mulkdirdir.

**ZI** **AENO RC1S** 机器人吸尘器是一种设计用于自动清洁房间的家用品。

## 技术规格

### 机器人。

尺寸：直径 330×98 毫米。不带包装的重量：3.3 公斤。电源电压：19 伏直流（输入），1 安培，60 瓦。可充电的锂离子不可拆卸电池容量：5200 毫安时。供应适配器电压：100–240 伏交流；频率：50/60 赫兹。灰尘容器容量：600 毫升。水箱容量：370 毫升。工作时间：62–215 分钟。操作温度范围：0 °C 至 +40 °C。充电时间：300–360 分钟。吸尘器克服障碍物的最大高度：18 毫米。控制：手动、远程控制，通过 **AENO** 移动应用程序。辐射功率：+18,5dBm/70,8mW。

### 带有集尘器的充电站。

尺寸：236×246×346 毫米。净重：3.2 公斤。输入：220–230 伏交流电压，5 安培。输出：19 伏直流，1 安培。额定功率：1050 瓦。操作噪音：约 80 分贝。抽吸时间：15 秒。防尘袋容量：2.8 升。袋子满之前的清洁次数：40。服务寿命。

### 包装内容（见图 a）

真空清洁机器人 – ①，带有集尘器的充电站 – ②，遥控器 – ③，电源适配器 – ④，真空清洁刷 – ⑤，集尘盒 – ⑥，侧刷（4 个）– ⑦，HEPA 过滤器 – ⑧。泡沫过滤器 ⑨，地板清洁布 ⑩，水容器 ⑪，遥控器电池 ⑫，手册，保修卡，防尘袋（5 个）。

### 限制和警告

**警告：**在吸尘器的底部，在滚刷和电池盖之间，有两个用于消毒的 UV 紫外线灯（见图 i）。紫外线辐射对视力非常有害，如果在吸尘器工作时观看，会造成损害。在真空吸尘器开启时，切勿将其倒置。

请勿自行拆卸或修理产品。不要在有火灾或爆炸危险的地方，或靠近明火的地方使用本产品。只能使用原厂的电源适配器，否则产品可能被损坏。不要在户外使用该产品。不要超载、加热、拖动、弯曲、站在或坐在设备上，或用湿手触摸。不要让水进入设备，不要在浴室等潮湿的地方使用设备。不要把设备放在容易掉落的地方（桌子、椅子、楼梯、高台等）。开始打扫之前，请安装好尘盒 ⑥。

吸尘器的红外传感器的配置，使明亮和直射的阳光，以及非常黑暗的表面都会影响其性能。黑暗的表面被认为是障碍。尽量不要在地板上留下深色的地毯或织物，在阳光充足的日子用窗帘遮住窗户。

在使用设备之前，请将所有易碎和有潜在危险的物体从地板上移开：玻璃、灯具、电线、窗帘、贵重物品和珠宝、发夹、建筑垃圾等等。该真空吸尘器能够自行穿越高达 18 毫米的障碍物。注意儿童和老人的安全，避免在清洁过程中受伤。

如果在充电时吸尘器的机身变得过热，请停止充电。请勿将吸尘器电池与其他设备一起使用。请勿将电池短路或拆卸。

长时间不使用时，要切断设备的电源。为了按计划运行，真空吸尘器必须一直开着并充电。

## 开始工作前充电

第一次充电应至少持续 12 小时。这可以通过两种方式进行。













- 要用电源适配器充电，用开关 14 打开吸尘器（见图 b），然后将电源适配器插头 4 插入插座 15。将电源适配器插头 4 连接到电源插座上。启动/停止按钮将亮起白色灯光，并发 ⑤ 出语音提示，表示开始充电。
- 要从扩展坞充电（见图片 c），使用电源插头 18 将扩展坞连接到电源插座。拿出吸尘器本体 1，将其在侧刷 7 之间的底部触点与对接站 19 的触点对齐。如果清洁器的位置正确，对接站 17 上的 LED 将缓慢闪烁白色。

**警告** 对接站必须靠墙安装（见图 c）。移开车站左右各 1 米和前面 2 米的所有物体。

## 通过机身上的按钮控制吸尘器

必须打开清洁器主体上的电源开关 14（见图片 b）才能开始工作。几秒钟后，你会听到一条语音信息，表明机器可以使用了。按下清洁器顶部面板上的启动/停止按钮，启动清洁器。再按一次“开始/停止”按钮，即可停止清洁器。清洁器切换到睡眠模式，所有 LED 灯在 10 分钟不活动后熄灭。你可以通过按启动/停止按钮唤醒它。在按下 ⑤ “底座”按钮后，清洁器返回到基座进行充电。

## 使用遥控器控制吸尘器（见图 d）。

钮扣	行动
	开启或关闭清洁器（“启动/停止”）。
	自动清洗，开始工作。清洁器将决定何时完成清洁并返回基地充电。
	吸尘器运行的启动/停止。在“设置当前时间”  和“计划操作”模式下确认时间设置 
	将吸尘器放回对接站进行充电
	将吸尘器向前移动。在“设置当前时间”和“计划操作”模式下改变时间显示
	将吸尘器旋转 180°。在“设置当前时间”和“计划操作”模式下改变时间显示
	将吸尘器向左或向右转动。在“设置当前时间”和“计划操作”模式下选择小时或分钟设置
	在吸尘器的正常模式和涡轮增压模式之间进行切换
	切换到“设置当前时间”模式。确认当前时间的设置
	切换到预定操作模式。清洁器每天在设定的时间开始运行。要重置时间表，请按住“时间表操作”按钮
	切换到清洁空间模式。该清洁器可清洁直径为 1 米的周长。在这种模式下，清洁器只运行 30 秒。

## 吸尘器的远程控制

在激活清洁器的 Wi-Fi  模块后，您可以通过 **AENO** 移动应用程序控制清洁器（见图片 b）。

**警告!** 请确认你的手机连接 2.4 GHz 的 Wi-Fi。

- 将充电桩连接到电源。将吸尘器的侧面开关滑到“ON”（开）的位置，并将吸尘器放在充电桩上。
- 在 AENO APP 里登录您的账户，或通过 Google Play 或 Apple Store 下载 APP，注册一个新的账户。

- APP 的主頁上，按 "+" 或 "添加設備"，選擇 "吸塵器" 類別。

**注意：**如果系統提示您激活手機的任何功能，請您按照提示上的信息進行操作。

- 如果信息沒有自動填寫，請輸入你的 Wi-Fi 網絡名稱和密碼。請選上右上角的 AP 模式。
- 在吸塵器控制面板上，按住開始/停止按鈕，直到 Wi-Fi 網絡燈閃爍起來。然後在 "連接說明" 標籤頁上，勾選 "確保 LED 燈閃爍"，并按 "下一步"。
- 將您的手機連接到名為 "Smart Life -XXXX" 的 Wi-Fi 熱點。回到 APP，按 "連接"。
- 等到出現信息："設備添加成功"。

**注意：**該設備也可以通過語音助手控制。詳細的信息可在 [aeno.com/documents](https://aeno.com/documents) 如果連接失敗，請確保設備已插入電源，打開並充電，在 <https://aeno.com/router-help> 檢查路由器的 Wi-Fi 設置，然後重複連接過程。

### 用水箱進行濕式清洗

將一塊地板清潔布 ⑪（見圖 e）固定在水箱的底部。將水容器翻過來，打開蓋子，將水容器至少裝滿 2/3 的乾淨水，然後關上蓋子（見圖 f）。按住灰塵容器的鎖扣 ⑬（見圖片 b），將灰塵容器 ⑥ 從清潔器中拉出。然後在原地更換水容器（見圖 g）。清潔劑現在已經準備好進行濕式清潔。你還可以從 **AENO** 應用程序中控制水流量。

### 更換塵袋

首先，關閉電源，然後打開擴展堵蓋（見圖 c）。握住塵袋手柄並向上拉，然後將塵袋扔進垃圾桶。從包裝中取出一個新的防塵袋，將防塵袋的紙板插入對接站內的特殊槽中，然後將插入物全部推入。檢查粉塵袋插件，確保手柄完全就位，紙板上的吸氣口是打開的。關閉插件。插上電源，檢查指示燈是否緩慢地閃爍著白色。

### 對接站指示器狀態

指標狀態	價值
白色 LED 燈緩慢閃爍。	對接站工作正常。
白色的 LED 是永久點亮的。	機器人正在向對接站傾倒灰塵。
紅燈快速閃爍。	塵袋沒有正確安裝。

红色指示灯缓慢闪烁。

吸气管或对接站端口被堵塞。

## 吸尘器的保养

侧刷 **7** 可以用热水冲洗或用湿布清洁。要清洁灰尘容器 **6**，请将其从吸尘器机身中拉出，并将卡口 **13** 朝下。然后打开集尘箱，摇出集尘箱中的粗大碎屑和灰尘（见图 **h**）。打开锁扣，从灰尘容器中拉出预过滤器格栅，然后拉出 HEPA 过滤器和泡沫过滤器 **9**。用刷子或干布清洁它们。水箱、地板擦（布）和泡沫过滤器可以用水清洗。辊刷可以通过松开两个卡口从外壳中取出来进行清洁。

**警告** 水箱中只能装纯净水。吸尘器拖完地后，应先将水箱倒空，将其弄干。

只有在吸尘器扫地的情况下才可以自动清洗集尘盒。

切勿用水清洗灰尘容器和 HEPA 过滤器。

## 对可能出现的故障进行故障排除

1. 清洁器不开机。可能的原因和解决办法：检查电源开关 **14** 是否打开，清洁器是否充电，遥控器中的电池是否用完，遥控器与清洁器的距离是否在 5 米以内。尝试从 **AENO** 应用程序启动清洁器。当清洁器处于停靠状态时，它可能对遥控命令没有反应。
2. 吸尘器没有充电。可能的原因和解决方案：确保扩展坞已插入，并且扩展坞上的白色 LED 正在闪烁。用一块柔软的干布清洁对接站和吸尘器上的金属触点。直接用电源适配器为 **Rainbow** 充电，而不使用对接站。
3. 吸尘器不能通过 Wi-Fi 连接；吸尘器不能在 5 千兆赫的网络上工作。可能的原因和解决方案：确保你的路由器支持 2.4 千兆赫兹信号。将吸尘器和你的手机尽可能地靠近路由器，并尝试再次连接。检查是否安装了 **AENO** 应用程序。检查真空吸尘器是否按照说明正确连接到应用程序。
4. 遥控器不工作。可能的原因和解决方案：更换电池。请确保从遥控器到清洁器的距离不超过 5 米，并且电源开关 **14** 处于打开状态。
5. 吸尘器没有按计划运行。可能的原因和解决办法：确保电源开关 **14** 是打开的，并且吸尘器已充电，没有卡住。如果你重新设置吸尘器，时间表将被取消。再次从 **AENO** 应用程序中设置时间表。



6. 清洁器在清洁完成前会返回到对接站。可能的原因和解决方案：当电池电量低于 20 % 时，清洁器会自动返回到对接站。给清洁剂充电。用电源开关<sup>14</sup>将其复位。
7. 吸尘器向后拉，在某些区域无法清洁。可能的原因和解决办法：避免在黑暗的表面上运行清洁器，清除地板上的深色地毯或布，在明亮的阳光下遮住窗户，用软布擦拭红外传感器和清洁器机身前面的保险杠。
8. 抽吸力下降。可能的原因和解决方案：清洁灰尘容器、所有过滤器、滚筒刷和吸气口。
9. 清洁器突然停止工作。可能的原因和解决办法：检查电池是否有电，吸尘器是否有卡住。检查清洁器是否处于清洁空间模式：在这种模式下，清洁器只能运行 30 秒。用电源开关<sup>14</sup>重置清洁器。

**警告** 如果所有可能的解决方案都不能解决您的问题，请联系您的供应商或服务中心。请不要自行拆解或试图修理该设备。

ASBISc 公司保留修改设备和对本文件进行修改和变更的权利，而无需事先通知用户，对于因使用本文件的过期版本而可能产生的负面影响，或任何可能的技术或印刷错误或遗漏，或因传输本文件或使用设备而可能产生的意外或间接损失，ASBISc 不承担责任。



这些符号表明，在处理本设备、其电池和蓄电池以及其电气和电子配件时，您必须遵守《废弃电气和电子设备》(WEEE) 和《废弃电池回收处理》。在其使用寿命结束时，该设备必须被分类回收。本设备、其电池和蓄电池以及其电气和电子配件不得与未经分类的城市垃圾一起处理，因为这将对环境造成危害。处理本设备，必须将其送零售店或送到当地的回收中心。请联系您当地的生活废弃物管理中心，以了解更多详情。

保修期和服务寿命为 2 年，从购买产品之日起算。

制造商信息：ASBISc Enterprises PLC, Agios Athanasios, Diamond Court, 43 Kolonakiou Street, 4103 Limassol, Cyprus. 中国制造。

最新的信息和详细的设备描述、连接说明、证书以及接受质量索赔和保证的公司信息都可以在 [aeno.com/documents](http://aeno.com/documents) 下载。

**GET  
MORE**

[aeno.com](http://aeno.com)

